

sanitas



Zubehör & Verbrauchsmaterial



GE Healthcare



smths medical
bringing technology to life



Your Professional Way to Care



STIHLER ELECTRONIC



bluepoint MEDICAL

KONTAKT:

SANITAS Zentrale Salzburg

Holunderstraße 6

5071 Wals

Tel.: 0662 / 85 21 86 - 0

Fax: 0662 / 85 21 86 - 70

SANITAS Niederlassung Wien

Leo-Mathäuser-Gasse 70

1230 Wien

Tel.: 01 / 40 56 110

Fax: 01 / 40 31 929

sanitas@sanitas.at

www.sanitas.at

Zubehör & Verbrauchsmaterial

Sanitas bietet Ihnen eine breite Produktpalette an hochwertigen Zubehör- und Verbrauchsmaterialien für den täglichen Gebrauch.

Wir bieten Ihnen Zubehör für alle Monitoring Parameter Messungen angefangen von Blutdruckmanschetten, Sensoren für Pulsoximetrie, Temperatursensoren bis hin zu EKG-Kabel und vieles mehr.

Blättern Sie einfach in unserem Zubehör- und Verbrauchsmaterialkatalog.

Für weitere Fragen sowie Beratung stehen wir Ihnen selbstverständlich jederzeit gerne zur Verfügung!

INHALTSVERZEICHNIS

INHALTSVERZEICHNIS 4

MONITORING 10

HÄMODYNAMISCHES MONITORING 10

GE HEALTHCARE DATEX-OHMEDA 10

EKG-Kabel – MULTILINK	10
Stammkabel	10
Patiententeil/Ableitung	11
EKG-Kabel – SERIE 300	12
Stammkabel	12
Patiententeil/Ableitung	13
Sonderzubehör – MULTILINK	13
Ersatzableitungen – MULTILINK	13
EKG-Elektroden	14
Temperatursonden	15
Adapter für wiederverwendbar Temperatursonden	15
Hinweis:	15
Temperatursonden, wiederverwendbar, mit Klinkenstecker	15
Adapter für Einweg Temperatursonden	16
Temperatursonden Einweg	16
Spezial Temperatursonden Einweg	17
Zubehör für Neo Temperaturmessung	18
Schutzhüllen für zentrale Temperatursonden	19
NIBP „Dinaclick“ Doppelschlauchsystem für Erwachsene / Kinder	20
Manschettenschläuche für Monitoring	20
Manschetten wiederverwendbar DURA-Cuf Erwachsene/Kinder	21
Manschetten einweg SOFT-Cuf Erwachsene/Kinder	22
Manschetten einweg CLASSIC-Cuf Erwachsene/Kinder	24
NIBP „Dinaclick Neo“ Doppelschlauchsystem Einweg für Neonaten	25
Manschettenschläuche Neonatal	25
Manschetten einweg SOFT-Cuf Neonatal	26
Manschetten einweg CLASSIC-Cuf Neonatal	26
Diverses Zubehör Dinaclick	27
Pulsoxymetrie TruSignal SpO2	28
Anschlusskabel	28
Sensoren wiederverwendbar Patientenableitungen	28
Sensoren einweg	29
Fixierungszubehör	30
Sonderzubehör – wiederverwendbare durchgehende Sensoren für weiße DO-Module sowie ProCare B20/B40 Monitore und Dinamap V100 mit TruSignal Technologie	31
Sonderzubehör – wiederverwendbare durchgehende Sensoren für TruSignal 3500	32
Sonderzubehör – wiederverwendbare durchgehende Sensoren für Biox/TuffSat	32

Pulsoxymetrie Nellcor SpO2	33
Nellcor SpO2 Anschlusskabel	33
Nellcor SpO2 Sensor wiederverwendbar	34
Nellcor SpO2 Sensor einweg	34
Pulsoxymetrie Masimo SpO2	35
Masimo SpO2 Anschlusskabel – RD Set	35
Masimo SpO2 Sensoren – RD Set	36
Masimo SpO2 Anschlusskabel – LNCS	37
Masimo SpO2 Sensoren – LNCS	37
Befestigungsoptionen zu Masimo Sensoren	37
IBD – Invasiver Blutdruck	38
Dual Adapterkabel - weiße DO-Module sowie ProCare B20/B40 Monitore	38
Dual Adapterkabel - CSONE	38
System Edwards (Baxter) - weiße DO-Module sowie ProCare B20/B40 Monitore	38
System xTrans	39
Halterungen für Parameteranschlüsse	41
MRI-Zubehör IRadimed	42
MRI SpO2 Zubehör	42
MRI NIBP Zubehör	42
MRI EKG Zubehör	43
MRI CO2 Zubehör	43
MRI Temperatur Zubehör	45
MRI Zubehör	45
MRI-Zubehör GE Healthcare / Datex-Ohmeda	45
MRI EKG Zubehör	45
MRI NIBD Zubehör	46
MRI Zubehör für Gasmessung	46
GAS-MONITORING	47
GE HEALTHCARE DATEX-OHMEDA	47
Gasprobenschläuche	47
Atemwegsadapter, wiederverwendbar	48
Atemwegsadapter, einweg	48
Gasprobenschläuche mit aktiver Kondenswasserentfernung	49
Wasserfallen	49
Gasrückführung und Fortleitung	50
D-lite Sensoren, wiederverwendbar	51
D-lite (+) Sensoren, einweg	51
Spirometrieschläuche, einweg	51
Spirometrie-Kits	52
GE HEALTHCARE CARESCAPE MONITORING	53
NMT Neuromuskuläre Transmission	53
NMT-Anschlusskabel	53
NMT-Sensoren	53
NMT-Elektroden	53

Entropie	54
EEG - Elektroenzephalographie	55
EEG-Ableitungssets	55
EEG-Elektroden und Pasten	56
Weiteres EEG-Zubehör	56
Picco Zubehör	57
Cardiac Output und SvO2-Zubehör	58
GE HEALTHCARE MARQUETTE-HELLIGE	59
SvO2 / HZV	59
TELEMETRIE	60
GE HEALTHCARE TELEGUARD TELEMETRIE	60
EKG Zubehör zu Transmitter Type T3125	60
Diverses Zubehör zu Transmitter Type T31xx	60
EKG Zubehör zu Transmitter Type T33xx	60
SpO2 Zubehör zu Transmitter Type T33xx	61
NIBD Zubehör zu Transmitter Type T33xx	61
GE HEALTHCARE ApexPro TELEMETRIE	62
EKG Zubehör zu Transmitter	62
SpO2 Zubehör zu Transmitter	62
Diverses Zubehör zu Transmitter	62
BEATMUNGSZUBEHÖR	63
GE HEALTHCARE DATEX-OHMEDA	63
HMEF	63
Edith Wärme- und Feuchtigkeitstauscher	64
Bakterien- und Virenfilter, Einweg	65
Bakterien-Viren Filter & HME-Bakterien-Viren Filter	65
Katheterstutzen	66
Patientenschläuche	66
Hytrell Patientenschläuche, autoklavierbar	66
Silikon Patientenschläuche, autoklavierbar	67
Y-Stücke und Konnektoren	67
Manuelle Beatmung / Beatmungsbalg	68
Masken	68
Beatmungsmasken wiederverwendbar	68
Beatmungsmasken einweg VITAL SIGNS	69
Vital Signs ECO Beatmungsmasken	70
AirLife NIV-Vollgesichtsmasken	71
AirLife NIV-Nasalmasken	72
SuperNO2VA nasales PAP Beatmungssystem	73
Beatmungsbeutel Manuell	74
Gasprobenentnahmeleitungen	74
Patientenschlauchsysteme	75
Coaxiale Patientenschlauchsysteme Einweg	75
SeptiFlow Limb-O Beatmungschlauchsystem	76

Patientenschlauchsysteme, Einweg	76
Limbo – Schlauchsystem mit Trennseptum, Einweg VITAL SIGNS	78
Patientenschlauchsystem-Teile, Einweg	79
Vital Signs Kopflagerungskissen	80
CO2-Absorber	80
Diverses Zubehör zu Narkosegeräte	81
Diverses Zubehör zu Intensivrespiratoren	82
PNEUPAC	83
Zubehör zu Pneupac Transportbeatmungsgeräte	83
Patientenschlauch	83
Beatmungsventile	84
PEEP Ventile	84
Beatmungsmasken	84
ABSAUGUNG & FLÜSSIGKEITSMANAGEMENT.....	85
Geschlossenes Absaugsystem	85
VacSax Absaugsystem	87
Puddle Guppy® Bodenabsauger	89
SafeLiner Absaugsystem	89
DIVERSES	90
GE HEALTHCARE COROMETRICS FETALMONITORE	90
Fetal / Maternal EKG	90
Intra-Uterine Druckkatheter	91
SpO2 Zubehör	91
SpO2-Anschlusskabel	91
SpO2 Nellcor Sensor wiederverwendbar	92
Nellcor Sensor einweg	92
Diverses	92
Temperaturzubehör zu Giraffe und Panda Warmer	93
Stammkabel	93
Temperatursonden	93
Wärmereflektierende Klebepads	93
SpO2-Zubehör zu Giraffe und Panda Warmer	94
Stammkabel	94
Beatmungszubehör zu Giraffe und Panda Warmer	94
Zubehör zu Giraffe Inkubator und Omnibed	95
Temperatursonden	95
Wärmereflektierende Klebepads	95
Diverses Zubehör	95
Zubehör zu Biliblanket	96
ACUTRONIC FABIAN HFOi & nCPAP ZUBEHÖR - NEUGEBORENE- UND KINDERBEATMUNG.....	97
EtCO2 Seitenstrom Oridion	97
Schlauchsets Einweg	97

NIV Beatmungssets	99
Stickoxid-Kit für Einmalgebrauch	102
Beatmungsschlauchsets wiederverwendbar	103
Diverses Zubehör	104
STIHLER ZUBEHÖR ZU PATIENTENWÄRMESYSTEME	105
Profile zu Stihler Astoflo Plus eco	105
Profile zu Stihler Astoflo Plus	105
Profile zu Stihler Astoflo	106
Astotube Infusionsverlängerung / Astoline Wärmeisolationssnut zu Stihler Astotherm	107
Schutzüberzüge zu Stihler Astopad System	108
ARDO Zubehör	109
ARDO – Zubehör zu Absaugpumpen	109
Ardo einweg und mehrweg Absaugzubehör	109
Diverses Zubehör zur Ardo Sekretabsaugung	111
ARDO – Zubehör zu Amecosy Wärmematratze	112
ARDO – Zubehör zu Fototherapielampen	112
ARDO – Zubehör zu Amenic offenes Intensivpflegesystem	112
ARDO – Zubehör zu Amelie Star Inkubator	112
AEROGEN – Zubehör zu Aeroneb Verneblersysteme	113
Zubehör zu Aeroneb Vernebler - wiederverwendbar	113
Zubehör zu Aeroneb Vernebler - Einweg	114
GS STEMPLE	117
Zubehör zu Corpuls ³ , Corpuls ¹ , Corpuls AED und Corpuls CPR	117
Stimulationselektroden und Schockpaddels zu Corpuls ³ , Corpuls ¹ und Corpuls AED	117
EKG Zubehör zu Corpuls ³ und Corpuls ¹	119
SpO2 Zubehör Masimo zu Corpuls ³ und Corpuls ¹	119
SpO2 Zubehör Masimo Rainbow zu Corpuls ³ und Corpuls ¹	120
NIBD Zubehör zu Corpuls ³	121
Temperatur Zubehör zu Corpuls ³ - wiederverwendbar	122
Temperatursonden zu Corpuls ³ - Einweg	123
IBD Zubehör zu Corpuls ³	123
CO2 Zubehör zu Corpuls ³	124
CPR Feedback zu Corpuls ³ , Corpuls ¹ und Corpuls AED	125
Diverses Zubehör zu Corpuls ³ , Corpuls ¹ , Corpuls AED und Corpuls CPR	126
Diverses Zubehör zu Corpuls 08/16	130
Bluepoint Medical	131
Bluepoint SpO2 Zubehör	131
Diverses Bluepoint Zubehör	132
Medcaptain Zubehör	133
Video-Laryngoskop	133
Mekics OmniOx	134
OmniOx Zubehör	134
OmniOx Verbrauchsmaterial-Sets	135
DIVERSES ZUBEHÖR	136
Sandra Matratzenschutz	136

Oxyarm	136
Infusionsdruckmanschetten - „Infusable“	136
OP Zubehör	137
Gefäßschlingen	137
DeBlade™ Nadelsammler	137
OP-Markierstifte unsteril	137
OP-Markierstifte steril	138
Zählbeutel für Tupfer	138
Magnetische Instrumentenablage	138
Elastische Bandagen – Esmarkbinde	139
DeFogger – Antibeschlag-Lösung	139
Kauterspitzen-Reiniger	139



MONITORING

HÄMODYNAMISCHES MONITORING









GE HEALTHCARE DATEX-OHMEDA

EKG-Kabel – MULTILINK

Stammkabel

	Artikel Nr.	Bezeichnung	Hinweis
	2017003-003 1 Stk.	EKG-Stammkabel 3- und 5-polig , 3 m Multi-Link-Patienten-Stammleitung, IEC	Für PSM(P), PDM, ProCare B20/B40, Dash
	2017006-003 1 Stk.	EKG-Stammkabel 10-polig , 3,6 m Multi-Link-Patienten-Stammleitung, IEC	Für PSM(P), PDM, ProCare B20/B40, Dash
	M1020547 1 Stk.	EKG Stammkabel 3- und 5-polig, 3 m für MultiLink	Nur für M-NEST(P)R (schwarzes Modul), Light Monitor (Serie F-LM1 und F-LMP1) und Cardiocap 5 Monitore



Patiententeil/Ableitung

	Artikel Nr.	Bezeichnung	Hinweis
	412682-003 1 Stk.	MultiLink Ableitung 3-polig, 74cm Patiententeil	
	2106390-004 1 Stk.	MultiLink Ableitung 3-polig , 130cm Patiententeil	
	414556-006 1 Stk.	MultiLink Ableitung 5-polig , verschiedene Längen Patiententeil	
	414556-003 1 Stk.	MultiLink Ableitung 5-polig , 74 cm Patiententeil	
	414556-004 1 Stk.	MultiLink Ableitung 5-polig , 130 cm Patiententeil	
	8001961 1 Stk.	EKG-Kabel, 5-polig , 150 cm Patiententeil	
	416467-004 1 Stk.	EKG Kabel 5-polig , 74 cm für C-Ableitung Patiententeil	
	416467-002 1 Stk.	EKG Kabel 5-polig , 130 cm für C-Ableitungen Patiententeil	



	Artikel Nr.	Bezeichnung
	412681-003 1 Stk.	EKG Kabel 5-polig , 74 cm Patiententeil
	412681-004 1 Stk.	EKG Kabel 5-polig , 130 cm Patiententeil

EKG-Kabel – SERIE 300



Stammkabel

	Artikel Nr.	Bezeichnung	Hinweis
	M1020541 1 Stk.	Adapter EKG Multilink 3 m für Serie 300 Pat. Kabel 5-polig	Für E-(P)RESTN, PSM(P), ProCare B20/B40 NICHT FÜR PD Modul!
	545300 1 Stk.	EKG Stammkabel 3-polig, 3 m	Nur für M-NEST(P)R (schwarzes Modul), Light Monitor (Serie F-LM1 und F-LMP1) und Cardiicap 5 Monitore
	545301 1 Stk.	EKG Stammkabel 5-polig, 3 m	Nur für M-NEST(P)R (schwarzes Modul), Light Monitor (Serie F- LM1 und F-LMP1) und Cardiicap 5 Monitore

Patiententeil/Ableitung

	Artikel Nr.	Bezeichnung
	545315 1 Stk.	EKG-Ableitung 3-polig m. Clips, 75cm Patiententeil
	545316 1 Stk.	EKG-Ableitung 5-polig , m. Clips, 125 cm Patiententeil

Sonderzubehör – MULTILINK

	Artikel Nr.	Bezeichnung	Hinweis
	2021141-002 1Stk.	EKG Patientenableitung 3-polig , durchgehend , Erw. mit Klammer für Einsatz im OP-Bereich	Für PSM(P), PDM, ProCare B20/B40
	2017004-003 1 Stk.	EKG Stammkabel Neo, 3-polig , 3,6 m	Für PSM(P), PDM, ProCare B20/B40

Ersatzableitungen – MULTILINK

	Artikel Nr.	Bezeichnung	Hinweis
	414556-003 1Stk.	Multi-Link-Elektrodenleitung mit Klammer für L-Ableitungen, gelb, 74 cm	Für MultiLink-Kabel
	414556-004 1 Stk.	EKG Kabel 5-polig lg.130 cm individuell, IEC	
	414556-006 1 Stk.	EKG Kabel 5-polig lg. 74/130 cm individuell, unterschiedl. Länge	

Artikel Nr.	Bezeichnung
-------------	-------------



412680-010
1Stk.

Ersatzableitung, 74 cm, C (weißer Clip)

EKG-Elektroden

Artikel Nr.	Bezeichnung	Hinweis
-------------	-------------	---------



209101-406
Pkg à 25 Sets
(mit jeweils
3 Ableitungen
pro Packung)

Babyelektroden mit Neo-DIN
Stecker
röntgendurchlässig, Hydrogel,
Einweg
zu 2017004-003 Stammkabel Neo

Für weiße Module E-
PSM(P) und E-(P)RESTN,
PDM

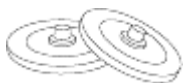

2014768-001
Pkg à 300 Stk.

EKG-Elektroden, Einweg, Solid Gel,
oval
Multi P21MO, Schaumträger

Für schwarze M-NEST(P)R
und weiße Module E-
PSM(P) und E-(P)RESTN

209109-003
Pkg à 20 Sets
(mit je 3
Elektroden)

EKG Elektroden Erwachsenen,
long/short
Hydrogel, Einweg, silikonfrei
Durchmesser: 55mm





L-00-S
Pkg. à 25 Stk.

Blue Sensor Einwegelektroden EKG

Temperatursonden

Adapter für wiederverwendbar Temperatursonden

	Artikel Nr.	Bezeichnung	Hinweis
	2016998-001 1 Stk.	Dual Temperatur Anschlusskabel für YSI 400, 20cm	Für weiße Module E-PSM(P), E-(P)RESTN und PD-Module sowie ProCare B20 / B40 Monitore
	2021700-001 1 Stk.	Single Temperatur Anschlusskabel für YSI 400, 20cm auch für Neonaten geeignet	Für weiße Module E-PSM(P), E-(P)RESTN und PD-Module sowie ProCare B20 / B40 Monitore
	2021704-002 1 Stk.	Dual Temperatur Anschlusskabel für Einwegableitungen	Für weiße Module E-PSM(P), E-(P)RESTN und PD-Module sowie ProCare B20 / B40 Monitore

Hinweis:



Kein Adapter notwendig für Module und Geräte mit Direktanschluß Klinkenstecker wie M-(N)EST(P)R, Light Monitore, CC5

Temperatursonden, wiederverwendbar, mit Klinkenstecker





	Artikel Nr.	Bezeichnung	Hinweis
	16560 1 Stk.	Temperatur-Fühler Haut, 2,8 m Erwachsene/Kinder Größe: Ø 10 mm	Autoklavierbar, Latex-frei, PVC-frei, DEHP-frei
	165601 1 Stk.	Temperatur-Fühler Haut, 2,8m, Kleinkinder/Neo Größe: Ø 6 mm	Autoklavierbar, Latex-frei, PVC-frei, DEHP-frei
	16561 1 Stk.	Temperatur-Fühler, us/2,8m, Erwachsene/Kinder Größe: Ø 3mm	Ösophageal oder rektal Autoklavierbar, Latex-frei, PVC-frei, DEHP-frei
	165611 1 Stk.	Temperatur-Fühler, us/2,8, rectal/oesophagus Kinder, nicht autoklavierbar, 3 m	Ösophageal oder rektal Autoklavierbar, Latex-frei, PVC-frei, DEHP-frei

Adapter für Einweg Temperatursonden

	Artikel Nr.	Bezeichnung	Hinweis
	2021701-001 1 Stk.	Anschlußkabel Temperatur (Single) für Einwegableitungen und Harnkatheter 2,5 m	Für weiße Module E-PSM(P), PDM und E-(P)RESTN sowie ProCare B20 / B40 Monitore
	2021704-002 1 Stk.	Anschlußkabel Temperatur (Dual) für Einwegableitungen und Harnkatheter 2,5 m	Für weiße Module E-PSM(P), PDM und E-(P)RESTN sowie ProCare B20 / B40 Monitore
	165641 1 Stk.	Verlängerungskabel für Einmal-Temperatursonden, 2,8 m bzw. für Harnkatheter mit integrierter Temperaturmessung Typ 400	Für schwarze M-NEST(P)R Module
	165640 1 Stk.	Verlängerungskabel für Einmal-Temperatursonden, 1,3 m bzw. für Harnkatheter mit integrierter Temperaturmessung Typ 400	Für schwarze M-NEST(P)R Module

Temperatursonden Einweg

	Artikel Nr.	Bezeichnung	Hinweis
	1016EU Pkg. à 50 Stk.	Vital Signs Temperatursonde 9 Fr., Einweg, Serie 400, single use	
	M1024222VY Pkg à 50 Stk.	Temperatursonde Einweg Haut, Erwachsene + Kinder	
	M1024231VY Pkg à 50 Stk.	Temperatursonde Einweg Zentral, Erwachsene 12 FR	
	M1024229 Pkg à 25 Stk.	Temperatursonde Einweg Zentral, Kinder 9 FR	

	Artikel Nr.	Bezeichnung	Hinweis
	81-020409 Pkg à 50 Stk.	Universal Temperatursonde 9 Fr, steril	
	81-020412 Pkg à 50 Stk.	Universal Temperatursonde 12 Fr, steril	
	M1024233 Pkg à 25 Stk.	Temperatursonden Einweg Ohr, Erwachsene	
	M1024237 Pkg à 25 Stk.	Temperatursonden Einweg Ohr, Kinder	

Spezial Temperatursonden Einweg

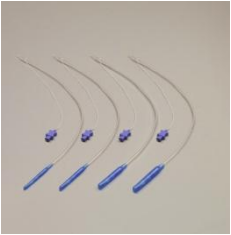
	Artikel Nr.	Bezeichnung	Hinweis
	M1024205 Pkg à 25 Stk.	Ösophagus Stethoskop mit integr. Temperaturmessung, 9 FR	
	M1024212 Pkg à 25 Stk.	Ösophagus Stethoskop mit integr. Temperaturmessung, 12 FR	
	1010EU Pkg à 50 Stk.	Vital Signs Oesoph.Steht.m.Tempfühler Oesophagus - 12F, single use	
	1011EU Pkg à 50 Stk.	Vital Signs Oesoph.Steht.m.Tempfühler(50 Stk.) Oesophagus - 18F, single use	

CT30808S FOLEY Katheter mit integr. Temp.
Pkg à 10 Stk. Messung 8 FR

CT31005S FOLEY Katheter mit integr. Temp.
Pkg à 10 Stk. Messung 10 FR

CT31210S FOLEY Katheter mit integr. Temp.
Pkg à 10 Stk. Messung 12 FR

CT31410S FOLEY Katheter mit integr. Temp.
Pkg à 10 Stk. Messung 14 FR

CT31610S FOLEY Katheter mit integr. Temp.
Pkg à 10 Stk. Messung 16 FR

CT31810S FOLEY Katheter mit integr. Temp.
Pkg à 10 Stk. Messung 18 FR



Zubehör für Neo Temperaturmessung



Artikel Nr.	Bezeichnung	Hinweis
-------------	-------------	---------

01-01-303 Pkg à 100 Stk.	Mini Thermal Reflektorpads Herzform 2,54cm für Babys < 1.000 g	
-----------------------------	---	--

01-02-304 Pkg à 200 Stk.	Mini Thermal Reflektorpads Herzform 3,81cm für Babys < 1.000 g	
-----------------------------	---	--





Schutzhüllen für zentrale Temperatursonden

	Artikel Nr.	Bezeichnung	Hinweis
	27000010 Pkg. à 100 Stk.	Ellab Probenhüllen	
	2008774-001 1 Stk.	Turbo Temperatursensor Oesophagusmessung	Zu Dinamap Pro V2 und Dinamap Pro Care
	2008775-001 1 Stk.	Turbo Temperatursensor rectal	Zu Dinamap Pro V2 und Dinamap Pro Care

NIBP „Dinaclick“ Doppelschlauchsystem für Erwachsene / Kinder

Manschettenschläuche für Monitoring

	Artikel Nr.	Bezeichnung	Hinweis
	2058203-002 1 Stk.	NIBP Anschluss Doppelschlauchsystem "Dinaclick" zu Monitoring, 3,6 m	PS-Module, E-(P)RE(S)TN, PD-Module, TRAM, Dash, Eagle3000, Corometrics 120/259
	2058203-003 1 Stk.	NIBP Anschluss Doppelschlauchsystem "Dinaclick", zu Monitoring, 7,2 m	MRI
	877235_Dinaclick 1 Stk.	NIBP Anschluss Doppelschlauchsystem "Dinaclick" zu Monitoring, 3,6 m	DO Monitoring "alt" schwarze Module
	2058205-001 1 Stk.	NIBP Anschluss-Doppelschlauchsystem „Dinaclick“ zu Dinamap 3,6 m	Dinamap V100, ProCare, ProSerie, Compact, MPS Serie

Manschetten wiederverwendbar DURA-Cuf Erwachsene/Kinder

Artikel Nr.	Bezeichnung	Hinweis
DUR-P1-2A-5S 1 Stk.	Kleinkinder Umfang 8 – 13 cm Manschettenhöhe 5,8 cm	Dura Manschette, wiederverwendbar
DUR-P2-2A-5S 1 Stk.	Kinder Umfang 12 – 19 cm Manschettenhöhe 8,5 cm	Dura Manschette, wiederverwendbar
DUR-A1-2A-5S 1 Stk.	Erwachsene klein Umfang 17 – 25 cm Manschettenhöhe 11,3 cm	Dura Manschette, wiederverwendbar
DUR-A1-2A-L-5S 1 Stk.	Erwachsene klein, lang Umfang 17 – 25 cm Manschettenhöhe 11,3 cm	Dura Manschette, wiederverwendbar
DUR-A2-2A-5S 1 Stk.	Erwachsene Standard Umfang 23 – 33 cm Manschettenhöhe 14,5 cm	Dura Manschette, wiederverwendbar
DUR-A2-2A-L-5S 1 Stk.	Erwachsene lang Umfang 23 – 33 cm Manschettenhöhe 14,5 cm	Dura Manschette, wiederverwendbar
DUR-A3-2A-5S 1 Stk.	Erwachsene, groß Umfang 31 – 40 cm Manschettenhöhe 17,8 cm	Dura Manschette, wiederverwendbar
DUR-A3-2A-L-5S 1 Stk.	Erwachsene, groß, lang Umfang 31 – 40 cm Manschettenhöhe 17,8 cm	Dura Manschette, wiederverwendbar
DUR-T1-2A-5S 1 Stk.	Oberschenkel Umfang 38 – 50 cm Manschettenhöhe 21,5 cm	Dura Manschette, wiederverwendbar,

Artikel Nr.	Bezeichnung	Hinweis
-------------	-------------	---------

Manschetten einweg SOFT-Cuf Erwachsene/Kinder

Artikel Nr.	Bezeichnung	Hinweis
-------------	-------------	---------



SFT-P1-2A-5S Pkg. à 20 Stk.	Kleinkinder Umfang 8 – 13 cm Manschettenhöhe 5,8 cm	Soft Manschette Einweg
--------------------------------	---	---------------------------

SFT-P2-2A-fINT-5S Pkg. à 20 Stk.	Kinder Umfang 12 – 19 cm Manschettenhöhe 8,5 cm	Soft Manschette Einweg
-------------------------------------	---	---------------------------

SFT-P2-2A-L-5S Pkg. à 20 Stk.	Kinder lang Umfang 12 – 19 cm Manschettenhöhe 8,5 cm	Soft Manschette Einweg
----------------------------------	--	---------------------------

SFT-A1-2A-INT-5S Pkg. à 20 Stk.	Erwachsene klein Umfang 17 – 25 cm Manschettenhöhe 11,3 cm	Soft Manschette Einweg
------------------------------------	--	---------------------------

SFT-A1-2A-L-5S Pkg. à 20 Stk.	Erwachsene klein, lang Umfang 17 – 25 cm Manschettenhöhe 11,3 cm	Soft Manschette Einweg
----------------------------------	--	---------------------------

SFT-A2-2A-INT-5S Pkg. à 20 Stk.	Erwachsene Umfang 23 – 33 cm Manschettenhöhe 14,5 cm	Soft Manschette Einweg
------------------------------------	--	---------------------------

SFT-A2-2A-L-INT-5S Pkg. à 20 Stk.	Erwachsene lang Umfang 23 – 33 cm Manschettenhöhe 14,5 cm	Soft Manschette Einweg
--------------------------------------	---	---------------------------

SFT-A3-2A-INT-5S Pkg. à 20 Stk.	Erwachsene groß Umfang 31 – 40 cm Manschettenhöhe 17,8 cm	Soft Manschette Einweg
------------------------------------	---	---------------------------

SFT-A3-2A-L-5S Pkg. à 20 Stk.	Erwachsene groß, lang Umfang 31 – 40 cm Manschettenhöhe 17,8 cm	Soft Manschette Einweg
----------------------------------	---	---------------------------

Artikel Nr.	Bezeichnung	Hinweis
SFT-T1-2A-5S Pkg. à 20 Stk.	Oberschenkel Umfang 38 – 50 cm Manschettenhöhe 21,5 cm	Soft Manschette Einweg
SFT-F1-2A-5S Pkg. à 20 Stk.	Unterarm Umfang 26 – 36 cm konisch	Soft Manschette Einweg







Manschetten einweg CLASSIC-Cuf Erwachsene/Kinder





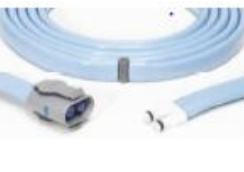

Artikel Nr.	Bezeichnung	Hinweis
CLA-P1-2A-55 Pkg. à 20 Stk.	Kleinkind Umfang 8-13 cm Manschettenhöhe 5,8 cm	Classic Manschette Einweg
CLA-P2-2A-5S Pkg. à 20 Stk.	Kinder Umfang 17 – 25 cm Manschettenhöhe 11,3 cm	Classic Manschette Einweg
CLA-A1-2A-5S Pkg. à 20 Stk.	Erwachsene klein, Umfang 17 – 25 cm Manschettenhöhe 11,3 cm	Classic Manschette Einweg
CLA-A2-2A-5S Pkg. à 20 Stk.	Erwachsene Umfang 23 – 33 cm Manschettenhöhe 14,5 cm	Classic Manschette Einweg
CLA-A2-2A-L-5S Pkg. à 20 Stk.	Erwachsene lang Umfang 23 – 33 cm Manschettenhöhe 14,5 cm	Classic Manschette Einweg
CLA-A3-2A-5S Pkg. à 20 Stk.	Erwachsene groß Umfang 31 – 40 cm Manschettenhöhe 17,8 cm	Classic Manschette Einweg
CLA-A3-2A-L-5S Pkg. à 20 Stk.	Erwachsene groß, lang Umfang 31 – 40 cm Manschettenhöhe 17,8 cm	Classic Manschette Einweg
CLA-T1-2A-5S Pkg. à 20 Stk.	Oberschenkel Umfang 38 – 50 cm Manschettenhöhe 21,5 cm	Classic Manschette Einweg

NIBP „Dinaclick Neo“ Doppelschlauchsystem Einweg für Neonaten



Manschettenschläuche Neonatal



	Artikel Nr.	Bezeichnung	Hinweis
	2058204-002 1 Stk.	NIBP Anschluss- Doppelschlauchsystem „Dinaclick“ zu Monitoring, 2,4 m	PS-Module, E-(P)RE(S)TN, PD-Module, TRAM, Dash, Eagle3000, Corometrics 120/259
	2058204-003 1 Stk.	NIBP Anschluss- Doppelschlauchsystem „Dinaclick“ zu Monitoring, 3,6 m	PS-Module, E-(P)RE(S)TN, PD-Module, TRAM, Dash, Eagle3000, Corometrics 120/259
	877514_Dinaclick 1 Stk.	NIBP Anschluss- Doppelschlauchsystem "Dinaclick" zu Monitoring, 3,6 m	DO Monitoring "alt" schwarze Module
	2058206-001 1 Stk.	NIBP Anschluss- Doppelschlauchsystem Neo zu Dinamap 3,6 m	Dinamap V100, ProCare, ProSerie, Compact, MPS Serie

Manschetten einweg SOFT-Cuf Neonatal



	Artikel Nr.	Bezeichnung	Hinweis	
	SFT-N1-2B Pkg. à 20 Stk.	Neo Größe 1 (Fisch) Umfang 3 - 6 cm Manschettenhöhe 2,3 cm	Neonatal Manschette	Soft
	SFT-N2-2B Pkg. à 20 Stk.	Neo Größe 2 (Hase) Umfang 4 - 8 cm Manschettenhöhe 3 cm	Neonatal Manschette	Soft
	SFT-N3-2B Pkg. à 20 Stk.	Neo Größe 3 (Ente) Umfang 6 - 11 cm Manschettenhöhe 4 cm	Neonatal Manschette	Soft
	SFT-N4-2B Pkg. à 20 Stk.	Neo Größe 4 (Katze) Umfang 7 - 13 cm Manschettenhöhe 4,8 cm	Neonatal Manschette	Soft
	SFT-N5-2B Pkg. à 20 Stk.	Neo Größe 5 (Igel) Umfang 8 - 15 cm Manschettenhöhe 5,5 cm	Neonatal Manschette	Soft
	SFT-NSET-2B 1 Set	Neo Set bestehend aus: 2 x Fisch, 3 x Hase, je 5 x Ente, Katze, Igel	Neonatal Soft Manschetten	

Manschetten einweg CLASSIC-Cuf Neonatal

	Artikel Nr.	Bezeichnung	Hinweis	
	CLA-N1-2B Pkg. à 20 Stk.	Neo Größe 1 (Fisch) Umfang 3 - 6 cm Manschettenhöhe 2,3 cm	Neonatal Classic Manschetten	
	CLA-N2-2B Pkg. à 20 Stk.	Neo Größe 2 (Hase) Umfang 4 - 8 cm Manschettenhöhe 3 cm	Neonatal Classic Manschetten	
	CLA-N3-2B Pkg. à 20 Stk.	Neo Größe 3 (Ente) Umfang 6 - 11 cm Manschettenhöhe 4 cm	Neonatal Classic Manschetten	





Artikel Nr.	Bezeichnung	Hinweis
 <p>CLA-N4-2B Pkg. à 20 Stk.</p>	<p>Neo Größe 4 (Katze) Umfang 7 - 13 cm Manschettenhöhe 4,8 cm</p>	<p>Neonatal Classic Manschetten</p>
 <p>CLA-N5-2B Pkg. à 20 Stk.</p>	<p>Neo Größe 5 (Igel) Umfang 8 - 15 cm Manschettenhöhe 5,5 cm</p>	<p>Neonatal Classic Manschetten</p>
<p>CLA-NSET-2B 1 Set</p>	<p>Neo Set bestehend aus: 2 x Fisch, 3 x Hase, je 5 x Ente, Katze, Igel</p>	<p>Neonatal Classic Manschetten</p>

Diverses Zubehör Dinaclick



Artikel Nr.	Bezeichnung	Hinweis
 <p>2059295-001 1 Stk.</p>	<p>"Waschstöpsel" zum Abdichten während des Reinigungsprozesses für alle Dinaclick (Erw/Kinder) und Dinaclick Neo Manschetten</p>	<p>Achtung: Einsteckrichtung beachten!</p> 



Pulsoxymetrie TruSignal SpO2

Anschlusskabel





	Artikel Nr.	Bezeichnung	Hinweis
	TS-N3 1 Stk.	TruSignal SpO2 Stammkabel, 3 m, Nicolay	Anschluss für schwarze Modulen M-NEST(P)R, Light Monitore, CC5
	TS-G3 1 Stk.	TruSignal SpO2 Monitorkabel, 3 m, GE Konnektor	Anschluss für weiße Modulen E-PSM(P) und E-(P)RE(S)TN, ProCare B20 / B40 Monitore sowie Dinamap Carescape V100 mit TruSignal Technologie
	TS-M3 1 Stk.	TruSignal SpO2 Stammkabel, 3 m, MC Konnektor	Anschluss nur für Pulsoximeter TruSignal 3500
	TS-H3 1 Stk.	TruSignal SpO2 Stammkabel, 3 m, H-Konnektor	Anschluss nur für Pulsoximeter Biox und TuffSat

Sensoren wiederverwendbar Patientenableitungen





	Artikel Nr.	Bezeichnung	Hinweis
	TS-F-D 1 Stk.	TruSignal SpO2 Fingerclip 1 m Kinder/Erwachsene ≥ 20 kg	Erfordert Anschlusskabel TS-N3, TS-G3, TS-M3 oder TS-H3
	TS-SA-D 1 Stk.	TruSignal SpO2 Fingertip 1m Kinder/Erwachsene ≥ 30 kg	Erfordert Anschlusskabel TS-N3, TS-G3, TS-M3 oder TS-H3
	TS-SP-D 1 Stk.	TruSignal SpO2 Fingertip 1m, Kinder 15 – 30 kg	Erfordert Anschlusskabel TS-N3, TS-G3, TS-M3 oder TS-H3

	Artikel Nr.	Bezeichnung	Hinweis
	TS-W-D 1 Stk.	TruSignal SpO2 FlexSensor 1 m Kinder > 3 kg bis Erwachsene ≥ 50 kg	Erfordert Anschlusskabel TS-N3, TS-G3, TS-M3 oder TS-H3
	TS-SE-3 Pkg à 3 Stk.	TruSignal SpO2 Sensitiv FlexSensor 1 m Frühgeborene ≤ 3kg bis Erwachsene ≥ 50 kg	Erfordert Anschlusskabel TS-N3, TS-G3, TS-M3 oder TS-H3
	TS-E-D 1 Stk.	TruSignal SpO2 Ohrclip 1 m , Kinder ≥ 10 kg bis Erwachsene ≥ 50 kg	NUR mit Anschlusskabel TS-G3 oder TS-M3

Sensoren einweg

	Artikel Nr.	Bezeichnung	Hinweis
	TS-AF-25 Pkg à 25 Stk	TruSignal SpO2 Allfit KlebeSensor 0,5 m Frühgeborene ≤ 3kg bis Erwachsene ≥ 50 kg	Erfordert Anschlusskabel TS-N3, TS-G3, TS-M3 oder TS-H3
	TS-AAW-25 Pkg à 25 Stk	TruSignal SpO2 Klebesensor 0,3 m Erwachsene > 20 kg	Erfordert Anschlusskabel TS-N3, TS-G3, TS-M3 oder TS-H3
	TS-PAW-25 Pkg à 25 Stk	TruSignal SpO2 Klebesensor 0,3 m Kinder 3 - 20 kg	Erfordert Anschlusskabel TS-N3, TS-G3, TS-M3 oder TS-H3
	TS-AP-25 Pkg à 25 Stk.	TruSignal SpO2-Klebesensor 0,3 m Kinder ab 20 kg bis Erwachsene ≥ 50 kg	Erfordert Anschlusskabel TS-N3, TS-G3, TS-M3 oder TS-H3

Fixierungszubehör

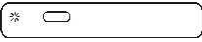
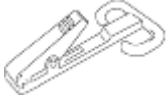

	Artikel Nr.	Bezeichnung	Hinweis
	OXY-RT-B Pkg à 100 Stk.	Fixierband, rosa	
	OXY-SND Pkg à 3 Stk.	Schaumstoffsandale für Sensitiv-Hautsensor Zur Verwendung des Sensors am Fuß von Kleinkindern od. Säuglingen	zu TS-SE-3
	OXY-RWS Pkg à 24 Stk.	Ersatz-Schaumbefestigungsband für Flex Sensoren, klein	
	OXY-RWM Pkg à 24 Stk.	Ersatz-Schaumbefestigungsband für Flex Sensoren, mittel	
	OXY-RWL Pkg à 24 Stk.	Ersatz-Schaumbefestigungsband für Flex Sensoren, groß	
	OXY-RTW Pkg à 100 Stk.	Fixier-Klebeband extra breit für Flex-Sensoren	
	OXY-BC-5 Pkg. à 5 Stk.	Ersatzclip Bett/Schulter	zu Ohrclip Sensoren

Sonderzubehör – wiederverwendbare durchgehende Sensoren für weiße DO-Module sowie ProCare B20/B40 Monitore und Dinamap V100 mit TruSignal Technologie

MONITORING SPO2

	Artikel Nr.	Bezeichnung	Hinweis
	TS-F4-GE 1 Stk.	TruSignal SpO2 Fingerclip durchgehend, 4 m Kinder/Erwachsene ≥ 20 kg	Für E-PSM(P) und E-(P)RESTN, ProCare B20 / B40 Monitore sowie Dinamap Carescape V100
	TS-F2-GE 1 Stk.	TruSignal SpO2 Fingerclip durchgehend, 2 m Kinder/Erwachsene ≥ 20 kg	Für E-PSM(P) und E-(P)RESTN, ProCare B20 / B40 Monitore sowie Dinamap Carescape V100
	TS-E4-GE 1 Stk.	TruSignal SpO2 Ohrclip durchgehend 4 m Kinder ≥ 10 kg bis Erwachsene ≥ 50 kg	Für E-PSM(P) und E-(P)RESTN, ProCare B20 / B40 Monitore sowie Dinamap Carescape V100
	TS-E2-GE 1 Stk.	TruSignal SpO2 Ohrclip durchgehend, 2 m Kinder ≥ 10 kg bis Erwachsene ≥ 50 kg	Für E-PSM(P) und E-(P)RESTN, ProCare B20 / B40 Monitore sowie Dinamap Carescape V100
	TS-SA4-GE 1 Stk.	TruSignal SpO2 FingerTip durchgehend, 4 m Kinder/Erwachsene ≥ 30 kg	Für E-PSM(P) und E-(P)RESTN, ProCare B20 / B40 Monitore sowie Dinamap Carescape V100
	TS-SP3-GE 1 Stk.	TruSignal SpO2 FingerTip durchgehend, 3m, Kinder 15 – 30 kg	Für E-PSM(P) und E-(P)RESTN, ProCare B20 / B40 Monitore sowie Dinamap Carescape V100



Sonderzubehör – wiederverwendbare durchgehende Sensoren für schwarze DO-Module

	Artikel Nr.	Bezeichnung	Hinweis
	TS-F4-N 1 Stk.	TruSignal SpO2 FingerClip, durchgehend, 4m Kinder/Erwachsene ≥ 20 kg	NUR zu Monitoring mit schwarzen Modulen M- NEST(P)R
	TS-E4-N 1 Stk.	TruSignal SpO2 OhrClip, durchgehend 4m Kinder ≥ 10 kg bis Erwachsene ≥ 50 kg	NUR zu Monitoring mit schwarzen Modulen M- NEST(P)R

Sonderzubehör – wiederverwendbare durchgehende Sensoren für TruSignal 3500

	Artikel Nr.	Bezeichnung	Hinweis
	TS-SP3-MC 1 Stk.	TruSignal SpO2 FingerTip durchgehend, 3m, Kinder 15 – 30 kg NUR MEHR BEGRENZT VERFÜGBAR!	NUR zu Pulsoximeter TruSignal 3500

Sonderzubehör – wiederverwendbare durchgehende Sensoren für Biox/TuffSat

	Artikel Nr.	Bezeichnung	Hinweis
	TS-F4-H 1 Stk.	TruSignal SpO2 FingerClip, durchgehend, 4m Kinder/Erwachsene ≥ 20 kg NUR MEHR BEGRENZT VERFÜGBAR!	NUR zu Pulsoximetern Biox 3700/3740/3770/3775/38 00/3900/ 3900P und TuffSat
	TS-W4-H 1 Stk.	TruSignal SpO2 Flex-Sensor durchgehend, 4m >3kg NUR MEHR BEGRENZT VERFÜGBAR!	

Pulsoxymetrie Nellcor SpO2



Nellcor SpO2 Anschlusskabel

	Artikel Nr.	Bezeichnung	Hinweis
	2021406-001 1 Stk.	SpO2 Nellcor Stammkabel 2,9 m OxiMax	Für Nellcor Oxymax (=Software ≥ V6) Passend zu Dash 3000- 5000 V6, ProCare B20 und B40, Carescape V100, Eagle und Solar Monitore, PD- Module sowie Corometrics (nur für Geräte mit Lieferung <u>ab Ende 2006</u>) und ProCare B20 / B40 Monitore mit Nellcor Technologie
	2006644-001 1 Stk.	SpO2 Nellcor Basiskabel 2,9 m OxiSmart	Für Nellcor Oxysmart Passend zu Solar 7000/8000/ 8000M, Solar 9500, Dash 2000/3000/4000, Eagle 1000/3000/4000, Responder 3000, Corometrics 120/2120/128/129
	903131 1 Stk.	SpO2 Nellcor Stammkabel 2,9 m	Passend zu DP-Serien(V1) und Pro1000(V2)
	EC-8 1 Stk.	SpO2 Nellcor Stammkabel 2,4 m	Passend zu Dinamap Compact TS
	2025350-001 1 Stk.	SpO2 Nellcor OXIMAX Kabel 3 m	zu Corometrics 250 Serie

Nellcor SpO2 Sensor wiederverwendbar

	Artikel Nr.	Bezeichnung	Hinweis
	70124021 1 Stk.	SpO2 Nellcor Sensor DS100A wiederverwendbar Erwachsene > 40 kg	
	70124033 1 Stk.	SpO2 Nellcor Sensor D-YS wiederverwendbar Multisite Sensor, Erwachsene, Kinder und Säuglinge > 1 kg	
	70124034 1 Stk.	SpO2 Ohrclip D-YSE zu Nellcor MultisiteSensor wiederverwendbar Erwachsene, Kinder > 30 kg	Clip zu Sensor Art.-Nr. 70124033
	Flexmax	SpO2 Fingerclip Wiederverwendbar Erw. > 20 kg	
	Flexmax-P	SpO2 Flex Fingersensor Wiederverwendbar Kinder	

Nellcor SpO2 Sensor einweg

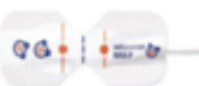
	Artikel Nr.	Bezeichnung	Hinweis
	70124027 Pkg. à 24 Stk.	SpO2 Nellcor Klebensensor MAX-A Erwachsene > 30 kg	
	70124026 Pkg. à 24 Stk.	SpO2 Nellcor Klebensensor MAX-P Kinder 3 - 20 kg	
	70124022 Pkg. à 24 Stk.	SpO2 Nellcor Klebensensor MAX-I Kinder 10 – 50 kg	







70124035
1 Stk.







FlexSensor OXI-A/N semi –
Wiederverwendbar inkl.
50 Klebebänder
Kinder/ERw. < 3kg oder > 40 kg

Pulsoxymetrie Masimo SpO2

Masimo SpO2 Anschlusskabel – RD Set

	Artikel Nr.	Bezeichnung	Hinweis
	4085 1 Stk.	SpO2 Masimo Stammkabel 3,6 m RD Set	Zu Dash, Solar und PD-Modul, Dinamap V100 sowie ProCare B20 und B40 Monitore mit Masimo Technologie für RD Set Sensoren
	4084 1 Stk.	SpO2 Masimo Stammkabel 1,5 m RD Set	Zu Dash, Solar und PD-Modul, Dinamap V100 sowie ProCare B20 und B40 Monitore mit Masimo Technologie für RD Set Sensoren
	4081 1 Stk.	SpO2 Masimo Stammkabel 3,6 m RD Set	Zu Dinamap Pro V2 und Dinamap Pro Care für RD Set Sensoren
	4080 1 Stk.	SpO2 Masimo Stammkabel 1,2 m RD Set	Zu Dinamap Pro V2 und Dinamap Pro Care für RD Set Sensoren
	4103 1 Stk.	SpO2 Masimo Stammkabel 1,5 m 20 pin Anschluß RD Set und Rainbow Set	Zu Giraffe Warmer und Panda Warmer

Masimo SpO2 Sensoren – RD Set

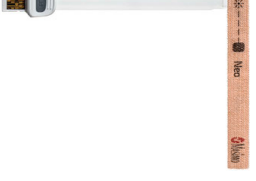
	Artikel Nr.	Bezeichnung	Hinweis
	4050 1 Stk.	SpO2 Masimo Fingerclip wiederverwendbar RD Set DCI Erw/Kinder > 30 kg	wiederverwendbar
	4051 1 Stk.	SpO2 Masimo Fingerclip wiederverwendbar KinderRD-Set DCI-P 10 – 50 kg	wiederverwendbar
	1794 1 Stk. + 4088 1 Stk.	SpO2 Masimo Ohrsensor wiederverwendbar Erwachsene > 30 kg inkl. kostenloses Adapterkabel (4088) auf RD-Set Stammkabel → wird erst in 2017 umgestellt	wiederverwendbar
	2010463-001 1 Stk. + 4088 1 Stk.	SpO2 Masimo Multisite FlexSensor LNOP/YI wiederverwendbar; > 1 kg Achtung: Befestigungs(Klebe-)band notwendig! inkl. kostenloses Adapterkabel (4088) auf RD-Set Stammkabel → wird erst in 2017 umgestellt	wiederverwendbar
	4000-MA Pkg. à 20 Stk.	SpO2 Masimo Einwegsensoren RD Set Klebesensoren Erw. Flügel weiß, > 30 kg	Einweg
	4001 Pkg. à 20 Stk.	SpO2 Masimo Einwegsensoren RD Set Klebesensoren Kinder Flügel weiß, 10-50 kg	Einweg
	4002 Pkg. à 20 Stk.	SpO2 Masimo Einwegsensoren L-Type RD Set Klebesensoren Kleinkinder 3-20 kg	Einweg
	4003 Pkg. à 20 Stk.	SpO2 Masimo Klebesensoren L-Type RD Set Klebesensoren Erw./Neo; < 3kg oder > 40kg	Einweg

	Artikel Nr.	Bezeichnung	Hinweis
	4004 Pkg. à 20 Stk.	SpO2 Masimo Klebesensor L-Type RD Set, Neo < 1 kg	Einweg



Masimo SpO2 Anschlusskabel – LNCS

	Artikel Nr.	Bezeichnung	Hinweis
	2016 1 Stk.	SpO2 Masimo LNC-10 Stammkabel 3 m LNCS	Zu Dash, Solar und PD- Modul für LNCS Sensoren

Masimo SpO2 Sensoren – LNCS

	Artikel Nr.	Bezeichnung	Hinweis
	1863 1 Stk.	SpO2 Masimo LNCS DCI Fingerclip Erwachsene > 30 kg	wiederverwendbar

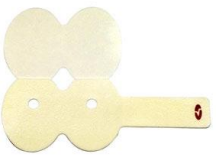
Befestigungsoptionen zu Masimo Sensoren

	Artikel Nr.	Bezeichnung	Hinweis
	2010468-001 Pkg. à 100 Stk.	Klebeband zu FlexSensor CleanShield Multisite → Neo	Einweg
	2010469-001 Pkg. à 100 Stk.	Klebeband zu FlexSensor Standard MultiSite → Erwachsene	Einweg

IBD – Invasiver Blutdruck





Dual Adapterkabel - weiße DO-Module sowie ProCare B20/B40 Monitore

	Artikel Nr.	Bezeichnung	Hinweis
	2005772-001 1 Stk.	Dual IBD Adapterkabel	Für E-PSMP, PD-Modul, ProCare B20 und B40, E- PRESTN

Dual Adapterkabel - CSONE

	2099660- 001_IBPDUAL_1,3 1 Stk.	Medical USB Parameterkabel IBP dual Adapter Länge 1,3m	CSONE
---	---------------------------------------	--	-------

System Edwards (Baxter) - weiße DO-Module sowie ProCare B20/B40 Monitore

	Artikel Nr.	Bezeichnung	Hinweis
	2021197-001 1 Stk.	IBD Truwave Transducer Edwards einfach, 3,6 m (ehemals Baxter)	E-PSMP, PD Modul, E-P(T), E-PP ProCare B20/B40 E-PRESTN, CS One kein Adapter notwendig, wenn nur 1 x IBP wenn 2 x IBP gewünscht, dann entweder 2021197-003(-004) oder Dual Adapter + 2021197-001(-002)
	2021197-002 1 Stk.	IBD Truwave Transducer Edwards einfach, 1,2 m (ehemals Baxter)	
	2021197-003 1 Stk.	IBD Truwave Transducer Edwards zweifach, 3,6 m (ehemals Baxter)	E-PSMP, PD Modul, ProCare B20/B40, E- PRESTN kein Adapter notwendig, weil zweifach
	2021197-004 1 Stk.	IBD Truwave Transducer Edwards zweifach, 1,2 m (ehemals Baxter)	
	BXT1-KA 1 Stk.	IBD Anschlusskabel zu Transducer Edwards	M-NESTPR 2 Anschlüsse am Modul Kein Adapter vorhanden





MQT-BXT1-KA
1 Stk.

IBD Anschlusskabel zu Transducer Edwards

TRAM -> mit 2 Dual Adapter 4 x IBP möglich
E-PSMP, PD Modul -> mit 2 Dual Adapter 4 x IBP möglich
Dash Monitore (2 x IBP möglich), CS One

System PvB Peter-van-Berg - weiße DO-Module sowie ProCare B20/B40 Monitore



Artikel Nr.	Bezeichnung	Hinweis
 MQT-PVB-KA 1 Stk.	IBD Anschlusskabel zu Transducer Novomed und Peter-Van-Berg (Kabel etikettiert mit Nummer: BDPT-5033SM)	E-PSMP, PD Modul (2 Anschlüsse am Modul, 4 x IBP möglich) TRAM (2 Anschlüsse am Modul, möglich) Dash Monitore
 BDPT-5083 1 Stk.	IBD Anschlusskabel zu Transducer Novomed und Peter-Van-Berg	E-PSMP --> Dual Adapter notwendig, wenn 2 x IBP E-P(T), E-PP --> nur Einzelanschluss! Procare B20/B40 --> Dual Adapter notwendig, wenn 2 x IBP E-PRESTN (2 Anschlüsse am Modul), CS One
 PVB-KA 1 Stk.	IBD Anschlusskabel zu Transducer Novomed und Peter-Van-Berg	M-NESTPR (2 Anschlüsse am Modul für P1 und P2)

System xTrans

Artikel Nr.	Bezeichnung	Hinweis
 BDP214DX2 1 Stk.	IBD Anschlusskabel zu xTrans System 2-fach	E-PSMP, E-PP, E-PRESTN Adapter notwendig für P1/P2





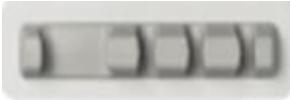

	Artikel Nr.	Bezeichnung	Hinweis
	BDP583DX2 1 Stk.	IBD Anschlusskabel zu xTrans System 2-fach	E-PSMP, E-PRESTN kein Adapter notwendig für P1/P2 
	BDP583DX3 1 Stk.	IBD Anschlusskabel zu xTrans System 3-fach	E-PSMP, E-COP(sv), E- PICCO, E-P(T), E-PP E-PRESTN kein Adapter notwendig für P1/P2 
	BDP283GE1SM	IBD Anschlusskabel zu xTrans System 1-fach	PD Modul kein Adapter notwendig
	BDP283GE2SM	IBD Anschlusskabel zu xTrans System 2-fach	PD Modul kein Adapter notwendig 
	BDP283GE3SM	IBD Anschlusskabel zu xTrans System 3-fach	PD Modul kein Adapter notwendig
	BDP283GE4SM	IBD Anschlusskabel zu xTrans System 4-fach	PD Modul kein Adapter notwendig
	BDP583DX4 1 Stk.	IBD Anschlusskabel zu xTrans System 4-fach	E-PSMP, E-COP(sv), E- PICCO, E-P(T), E-PP E-PRESTN; kein Adapter notwendig für P1/P2 
	BDP-506 DX1 1Stk.	IBD Anschlusskabel zu xTrans System 1-fach	M-NESTPR, M-NE12STPR CC5
	BDP-506 DX2 1Stk.	IBD Anschlusskabel zu xTrans System 2-fach	M-NESTPR, M-NE12STPR CC5
	BDP-506 DX3 1Stk.	IBD Anschlusskabel zu xTrans System 3-fach	M-NESTPR, M-NE12STPR CC5 kein Adapter notwendig

Halterungen für Parameteranschlüsse





	Artikel Nr.	Bezeichnung	Hinweis
	2096245-001	USB Parameterkabel Halter 5-fach	Ohne Befestigungsadapter Rundrohr/Schiene
	2096245-002	Parameterhalter 1-fach für EKG	Ohne Befestigungsadapter Rundrohr/Schiene
	2096245-004	Parameterhalter 4-fach für EKG (breit) und drei weitere schmale Paramaterk.	Ohne Befestigungsadapter Rundrohr/Schiene







MRI-Zubehör IRadimed

MRI SpO2 Zubehör



	Artikel Nr.	Bezeichnung	Hinweis
	1171-IRA	MRI SpO2 Finger Grip Sensor Kit (Größe 1, 2 und 3)	
	1821	MRI oPod Fiberoptisches SpO2 Kabel	
	1822A-25 Pkg. à 25 Stk.	MRI SpO2 Klebesensor Erwachsene	
	1822P-25 Pkg. à 25 Stk.	MRI SpO2 Klebesensor Kinder	
	1822I-25 Pkg. à 25 Stk.	MRI SpO2 Klebesensor Kleinkinder	
	1822N-25 Pkg. à 25 Stk.	MRI SpO2 Klebesensor Neonaten	

MRI NIBP Zubehör

	Artikel Nr.	Bezeichnung	Hinweis
	1832LA	MRI NIBP Manschette, wiederverwendbar, Erw. lang Meßbereich 34-44 cm	
	1832A	MRI NIBP Manschette, wiederverwendbar, Erw. Meßbereich 27-35 cm	
	1832A-LONG	MRI NIBP Manschette, wiederverwendbar, Erw. Meßbereich 27-35 cm	
	1832SA	MRI NIBP Manschette, wiederverwendbar, Erw. klein Meßbereich 20,5-28,5 cm	
	1832P	MRI NIBP Manschette, wiederverwendbar, Kinder Meßbereich 14,0-21,5 cm	

	Artikel Nr.	Bezeichnung	Hinweis
	1832I	MRI NIBP Manschette, wiederverwendbar, Kleinkinder Meßbereich 9,0-15,0 cm	
	1833N4-10	MRI NIBP Manschette, Einweg, Neo, Größe 4 "Würfel", 7-13 cm	
	1833N3-10	MRI NIBP Manschette, Einweg, Neo, Größe 3 "Bär", 6-11 cm	
	1833N2-10	MRI NIBP Manschette, Einweg, Neo, Größe 2 "Seepferd", 4-8 cm	
	1833N1-10	MRI NIBP Manschette, Einweg, Neo, Größe 1 3-6 cm	
	1831	MRI NIBP Anschlußschlauch	

MRI EKG Zubehör

	Artikel Nr.	Bezeichnung	Hinweis
	1811E	ePod EKG Ableitung für 3- und 5- polige Anwendung	
	1812-25	MRI EKG Elektrode Hextrode (25 Stk.) für 3- oder 5-polige Ableitung	
	1813-3	Vorbereitungsgel EKG	

MRI CO2 Zubehör



	Artikel Nr.	Bezeichnung	Hinweis
	1841-25 25 Stk./Pkg.	MRI Gasprobenschlauch CO2 und Anästhesiegase, 2,4 m, mit hydrophoben Filter, male/female luer locks auf jeder Seite mit rotierendem Luer Adapter zum Anschluß an male/male lines	Es können zwei 1841-25 miteinander verbunden werden!!

	Artikel Nr.	Bezeichnung	Hinweis
	1849-25 25 Stk. / Pkg.	MRI Nomoline Narkose - Gasprobenschlauch 2m mit Wasserseparationsbereich, um Wasser und Wasserdampf aus einem Beatmungssystem zu entfernen. - mit Male Luer Lock Anschluß, latexfrei	zur Verwendung mit Gasmodul 3886 - kann mit Sample line 1841-25 verlängert werden
	1850-25 25 Stk. / Pkg.	MRI Nomoline Narkosegasfilter wiederverwendbar Female Luer Lock Anschluss	Zur Verwendung mit Gasmodul 3886 und Gasprobenschlauch 1841-25
	1845-25 25 Stk. / Pkg.	Airway Adapter Erw/Kinder	zur Verwendung mit 1841-25 Gasprobenschlauch
	1842A-25 25 Stk. / Pkg.	EtCO2 Nebenstrombrille Erwachsene	
	1842P-25 25 Stk. / Pkg.	EtCO2 Nebenstrombrille Kinder	
	1842I-25 25 Stk. / Pkg.	EtCO2 Nebenstrombrille Kleinkinder	
	1843A-25 25 Stk. / Pkg.	EtCO2 Nebenstrom Oral/Nasal Kanüle Erwachsene	Zur Verwendung mit 1841-25 Gasprobenschlauch (ohne Filter)
	1843P-25 25 Stk. / Pkg.	EtCO2 Nebenstrom Oral/Nasal Kanüle Kinder	Zur Verwendung mit 1841-25 Gasprobenschlauch (ohne Filter)
	1844A-25 25 Stk. / Pkg.	EtCO2 Nebenstrom Nasal Kanüle Erwachsene mit O2 Zufuhr	Zur Verwendung mit 1841-25 Gasprobenschlauch (ohne Filter)
	1844P-25 25 Stk. / Pkg.	EtCO2 Nebenstrom Nasal Kanüle Kinder mit O2 Zufuhr	Zur Verwendung mit 1841-25 Gasprobenschlauch (ohne Filter)

MRI Temperatur Zubehör



	Artikel Nr.	Bezeichnung	Hinweis
	1851	Fiberoptischer Temperatursensor "zentral" wiederverwendbar	

MRI Zubehör

	Artikel Nr.	Bezeichnung	Hinweis
	1882-3 3 Stk. /Pkg.	Fiberoptischer Temperatursensor "zentral" wiederverwendbar	
	75.2037	IBP x-Trans Konnektor 2-fach BDP157ME2 zu Iradimed IBP Pod	zur Verwendung mit 3883-1 IBP Pod MRI

MRI-Zubehör GE Healthcare / Datex-Ohmeda



MRI EKG Zubehör

	Artikel Nr.	Bezeichnung	Hinweis
	MW 0-21-0002 Pkg. à 30 Stk.	EKG Elektroden MRI Erwachsene Hydro Gel, Cleartrace ²	
	MW 0-21-0029 Pkg. à 3 Stk.	EKG Elektroden MRI Kinder Softrace Small RTL	
	75.2037 1 Stk.	IBP x-Trans Konnektor 2-fach BDP157ME2 zu Iradimed IBP Pod	zur Verwendung mit 3883-1 IBP Pod MRI

MRI NIBD Zubehör

	Artikel Nr.	Bezeichnung	Hinweis
	2017009-004 1 Stk.	Anschluss-Schlauch Neonaten, blau, Plastik-Anschluss, 6 m	

MRI Zubehör für Gasmessung

	Artikel Nr.	Bezeichnung	Hinweis
	73306 Pkg à 5 Stk.	Anästhesie-Gasprobenschlauch, männl./männl., Luer-Anschluss, 6m	
	891191 Pkg à 5 Stk.	Spirometrieschlauch gelb, 6m	Nur mit transparent gelbem D-lite Sensor verwenden



GAS-MONITORING

GE HEALTHCARE DATEX-OHMEDA

Gasprobenschläuche

Hinweis:

Die Datex-Ohmeda Gasprobenschläuche sind nicht steril und nur zur Verwendung an einem Patienten bestimmt.



	Artikel Nr.	Bezeichnung	Hinweis
	73318-HEL Pkg à 10 Stk.	CO2 Gasprobenschlauch, PE/PVC, 2 m, transparent	Anästhesie und Intensiv Art. Nr. Alt: 733162
	733188-HEL Pkg à 100 Stk.	CO2 Gasprobenschlauch, PE/PVC, 2 m, transparent	Anästhesie und Intensiv Art. Nr. Alt: 733162
	73319-HEL Pkg à 10 Stk.	CO2 Gasprobenschlauch, TPE 3 m, transparent	Anästhesie und Intensiv Art. Nr. Alt: 73319
	733199-HEL Pkg à 100 Stk.	CO2 Gasprobenschlauch, TPE 3 m, transparent	Anästhesie und Intensiv Art.Nr. Alt: 733199
	73306 Pkg à 5 Stk.	Anästhesie-Gasprobenschlauch 6m, männl. / männl., Luer-Anschluss	MRI-tauglich
	733170 Pkg à 10 Stk.	Anästhesie-Gasprobenschlauch 3m, abgewinkelt, männl. / männl., Luer-Anschluss	Zur Verwendung mit D-Lite-Sensoren
	73325 Pkg à 10 Stk.	Anästhesie-Gasprobenschlauch 3m, männl. / weibl., Luer-Anschluss	Zur Verwendung mit Capnomac und Normacap

Atemwegs- und Nasal-Adapter

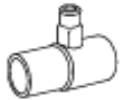
Atemwegsadapter, wiederverwendbar

	Artikel Nr.	Bezeichnung	Hinweis
	86838 1 Stk.	Stahladapter, 22mm weibl.-22mm männl.	Zur Verwendung mit Masken für die Gasrückführung und Verdampfer.

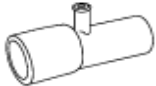

Atemwegsadapter, einweg

	Artikel Nr.	Bezeichnung	Hinweis
	73385 Pkg à 10 Stk.	22mm / 15mm weibl. / 15mm männl.	
	73386 Pkg à 10 Stk.	22mm / 15mm weibl. / 15mm männl.	





Nasal-Adapter, einweg

	Artikel Nr.	Bezeichnung	Hinweis
	878033 Pkg à 10 Stk.	Nasal-Adapter Kinder, 3 m	
	878034 Pkg à 10 Stk.	Nasal-Adapter Erwachsene, 3 m	
	878035 Pkg à 10 Stk.	Nasal Adapter Erwachsene gross, 3 m	

Gasprobenschläuche mit aktiver Kondenswasserentfernung

	Artikel Nr.	Bezeichnung	Hinweis
	8090121315 Pkg. à 10 Stk.	Gasprobenschlauch H, Atemwegsadapter, Erwachsene/Kinder, 2 m Einweg	Aktive Kondenswasser- entfernung, Langzeit- anwendung < 72 Std.
	8090121310 Pkg. à 10 Stk.	Gasprobenschlauch H, Luer Lock/Luer, 2 m Einweg	Aktive Kondenswasser- entfernung, Langzeit- anwendung < 72 Std.

Wasserfallen







	Artikel Nr.	Bezeichnung	Hinweis
	M1182629 Pkg à 10 Stk.	Mini D-fend pro Wasserfalle grau wiederverwendbar	Für ANE Module E-sC(AI)O(V)(X)(E)
	M1200227 Pkg à 10 Stk.	Mini D-fend Pro+ Wasserfalle grün wiederverwendbar	Für ICU Module E-sCO (V)(X)
	876446 1 Stk.	D-fend Wasserfalle, schwarz	Für ANE Module E-C(AI)O(V)(X) M-C(AI)O(V)(X) Alle 2 Monate auswechseln; Falls verstopft, häufiger
	881319 1 Stk.	D-fend Wasserfalle, grün	Für ICU Module E-CO(V)(X) M-CO(V)(X) Nur für den Gebrauch an einem Patienten. Alle 24 Stunden auswechseln; Falls verstopft, häufiger

 8002174
 Pkg à 10 Stk.

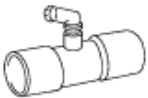
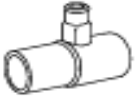
Mini D-fend Wasserfalle

 Für Module
 E-MINIC bzw. M-MINIC
 und N-FC

Gasrückführung und Fortleitung

	Artikel Nr.	Bezeichnung	Hinweis
	M1031273 Pkg à 5 Stk.	Adapter abgewinkelt für Gasrückführung, 22mm männl.-22mm. Weibl. Luer-Anschluss	Einmalgebrauch
	86838 1 Stk.	Stahl-Atemwegsadapter, 22mm weibl.- 22mm männl.	Wiederverwendbar
M1031273  + M1031274  + 13904AU 	881645A 1 Set	Gasrückführungs-Set, disposable Bestehend aus (auch einzeln erhältlich): - M1031273 Adapter zu Gasrückführung (Pkg. á 5 Stk.) - M1031274 Gasprobenschlauch für Gasrückführung, 2m, männl. / weibl., Anschluss (Pkg. á 5 Stk.) - 13904AU Bakterienfilter Monitoring Filter Luer-Lock (Pkg. á 5 Stk.)	
	8004462 1 Stk.	Anschlussschlauch Narkosegasrückführung 1 zu GEHC Narkosegeräte Patientenseite	
	8004463 1 Stk.	Gasrückführungsschlauch Patientenseite, 18 zu GEHC Narkosegeräte	

Patientenspirometrie

D-lite Sensoren, wiederverwendbar

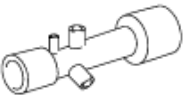
Artikel Nr.	Bezeichnung	Hinweis
 <p>73393 1 Stk.</p>	<p>D-lite Sensor für Pädiatrie, 22mm männl./15mm weibl.- 15mm männl., transparent gelb Totraum 2,5ml Widerstand: 1,0cmH₂O bei 10l/min Anwendung bei Patienten mit Tidalvolumen: 15-300ml</p>	<p>Nur mit gelben Spirometrieschläuchen verwenden!</p>

D-lite (+) Sensoren, einweg



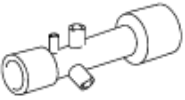

Artikel Nr.	Bezeichnung	Hinweis
 <p>896952 Pkg à 50 Stk.</p>	<p>D-lite + für Erwachsene, 22mm männl./15mm weibl.- 15mm männl., transparent Totraum 9,5ml Widerstand: 0,5cmH₂O bei 30l/min Anwendung bei Patienten mit Tidalvolumen: >150-2000ml</p>	<p>Für die Messung bei feuchten Bedingungen, z.B. aktive Befeuchtung und Low-Flow-Anästhesie. Nur mit gelben Spirometrieschläuchen verwenden!</p>

 <p>8001948 Pkg à 50 Stk.</p>	<p>D-lite + für Pädiatrie, 22mm männl./15mm weibl.- 15mm männl., transparent gelb Totraum 2,5ml Widerstand: 1,0cmH₂O bei 10l/min Anwendung bei Patienten mit Tidalvolumen: 15-300ml</p>	<p>Für die Messung bei feuchten Bedingungen, z.B. aktive Befeuchtung und Low-Flow-Anästhesie. Nur mit gelben Spirometrieschläuchen verwenden!</p>
--	--	---

Spirometrieschläuche, einweg

Artikel Nr.	Bezeichnung	Hinweis
 <p>890031 Pkg à 5 Stk.</p>	<p>Spirometrieschlauch, gelb, 2m</p>	<p>Nur mit transparent gelben D-lite Sensoren verwenden. Für E-C(Ai)OVX bzw. M-C(Ai)OVX</p>
<p>884101 Pkg à 5 Stk.</p>	<p>Spirometrieschlauch, gelb, 3m</p>	<p>Nur mit transparent gelben D-lite Sensoren verwenden.</p>
<p>891191 Pkg à 5 Stk.</p>	<p>Spirometrieschlauch, gelb, 6m</p>	<p>Nur mit transparent gelben D-lite Sensoren verwenden. MRI-tauglich</p>

Spirometrie-Kits

	Artikel Nr.	Bezeichnung	Hinweis
	8004381 Pkg à 20 Stk.	Spirometrie Kit, 2m, Einweg Anästhesie/Intensiv beinhaltet: 1 Gasprobenschlauch mit Winkelkonnektor, 2m 1 d-lite+ Sensor, Einweg 1 Spirometrieschlauch, Einweg, 2m	Gasprobenschlauch mit Winkelanschluss und Spirometrieschlauch fertig vorkonektiert. Für E-C(Ai)OVX bzw. M-C(Ai)OVX
	8002718 Pkg. à 50 Stk.	Spirometrie Kit, 2m, Einweg Anästhesie/Intensiv beinhaltet: 1 Gasprobenschlauch 2m, Einweg 1 pedi-lite+ Sensor, Einweg 1 Spirometrieschlauch, Einweg, 2m	
	8004382 Pkg à 20 Stk.	Spirometrie Kit, 3m, Einweg Anästhesie/Intensiv beinhaltet: 1 Gasprobenschlauch mit Winkelkonnektor, 3m 1 d-lite+ Sensor, Einweg 1 Spirometrieschlauch, Einweg, 3m	Gasprobenschlauch mit Winkelanschluss und Spirometrieschlauch fertig vorkonektiert.
	M1032634 Pkg à 50 Stk.	Spirometrie Kit, 3m, Einweg Pädiatrie Anästhesie/Intensiv beinhaltet: 1 Gasprobenschlauch mit Winkelkonnektor, 3m 1 pedi-lite+ Sensor, Einweg 1 Spirometrieschlauch, Einweg, 3m	Gasprobenschlauch mit Winkelanschluss und Spirometrieschlauch fertig vorkonektiert.



SPEZIELLE MONITORING-PARAMETER

GE HEALTHCARE CARESCAPE MONITORING



NMT Neuromuskuläre Transmission

NMT-Anschlusskabel



	Artikel Nr.	Bezeichnung	Hinweis
	888414 1 Stk.	NMT-Anschlusskabel 3,3 m	Nur mit NMT-Sensoren verwenden.
	888417 1 Stk.	E-NMT bzw. M-NMT Regional Block-Adapter 0,5 m	Zur Verwendung mit NMT-Anschlusskabel

NMT-Sensoren



	Artikel Nr.	Bezeichnung	Hinweis
	888418 1 Stk.	NMT-Mechano-Sensor Erwachsene 0,3 m	Erfordert NMT-Anschlusskabel
	897439 1 Stk.	NMT-Mechano-Sensor Pädiatrie 0,3 m für Patienten von 5 – 20 kg	Erfordert NMT-Anschlusskabel
	888416 1 Stk.	NMT Elektro-Sensor 0,3 m 5-pol.Ableitung	Erfordert NMT-Anschlusskabel

NMT-Elektroden

	57268 Pkg à 30 Stk.	NMT Clip-Elektroden, Ag/AgCl	Nicht röntgenfähig
---	------------------------	------------------------------	--------------------



Entropie





	Artikel Nr.	Bezeichnung	Hinweis
	M1050784 1 Stk.	Monitorkabel zu E-Entropy bzw. M-Entropy, 3,5m	
	M1174413 Pkg à 25 Stk.	Entropy Sensoren Easy Fit, Einweg	Nur mit Anschlusskabel Art.-Nr. M1050784 kompatibel
	M1038681 Pkg. à 25 Stk.	Entropy Sensoren, Einweg „single spots“ Für Erwachsene und Kinder ab 2 Jahren	Nur mit Anschlusskabel Art.-Nr. M1050784 kompatibel

EEG - Elektroenzephalographie





EEG-Ableitungssets

	Artikel Nr.	Bezeichnung	Hinweis
	898050 1 Stk.	Vorkonfiguriertes EEG-Ableitungsset 1, Basic: 2 Kanäle, bipolar, 5 x Klebeelektroden Konfiguration: 1:A1-Fp1, 2:A2-Fp Neutralelektrode	
	2083319-001 Pkg à 46 Stk.	Vorkonfiguriertes EEG-Einzel-Ableitungsset Einweg; farbkodiert, vorverdrahtet mit vormontierten Cup-Elektroden Hochwertiger Silber/Silberchlorid Sensor Fixierglügel zur leichten Elektrodenpositio- nierung mit praktischer 2mm Öffnung zum regulieren des Elektrodengels Länge 100cm, Latexfrei	
	2083320-001 Pkg à 42 Stk.	Vorkonfiguriertes EEG-Einzel-Ableitungsset Einweg; farbkodiert, vorverdrahtet mit vormontierten Cup-Elektroden Hochwertiger Silber/Silberchlorid Sensor Nassgel bietet niedrige Impedanz für optimale Signalqualität Hoher Tagekomfort durch Schaumstoffträger Länge 100cm, latexfrei	
	898052 1 Stk.	Vorkonfiguriertes EEG-Ableitungsset 3, AEP: 2 Kanäle, referentiell 4 x Klebeelektroden Konfiguration: 1:A1-Fz, 2:A2-Fz Neutralelektrode	

EEG-Elektroden und Pasten



	Artikel Nr.	Bezeichnung	Hinweis
	720 00-S/25 Pkg à 25 Stk.	Klebeelektroden EEG Ambu® Neuroline 720	
	572686 Pkg à 500 Stk.	EEG-Cup-Elektroden (Ag/AgCl), Cups mit 10mm Durchmesser	

Weiteres EEG-Zubehör

	Artikel Nr.	Bezeichnung	Hinweis
	NUPREP 1 Stk.	EEG-Hautvorbereitungsgel Tube 115g	
	TEN-20-D 1 Stk.	EEG/EMG/EP Klebeleitpaste für CUP Elektroden Dose 228g	
	COLLODIN-5 Pkg à 20 Stk.	SLE B5 Kleber zur Fixierung von EEG Elektroden 6,5ml à Tube	
	REMOVER473 1 Stk.	Entferner für Collodin-5 Klebstoff Flasche 473ml	
	8001233 Pkg à 20 Stk.	Ohrstöpsel für Kopfhörerset, 10 x 2 Einmal Ohrstöpsel	Zu AEP-Kopfhörerset, AEP binauraler Stimulus

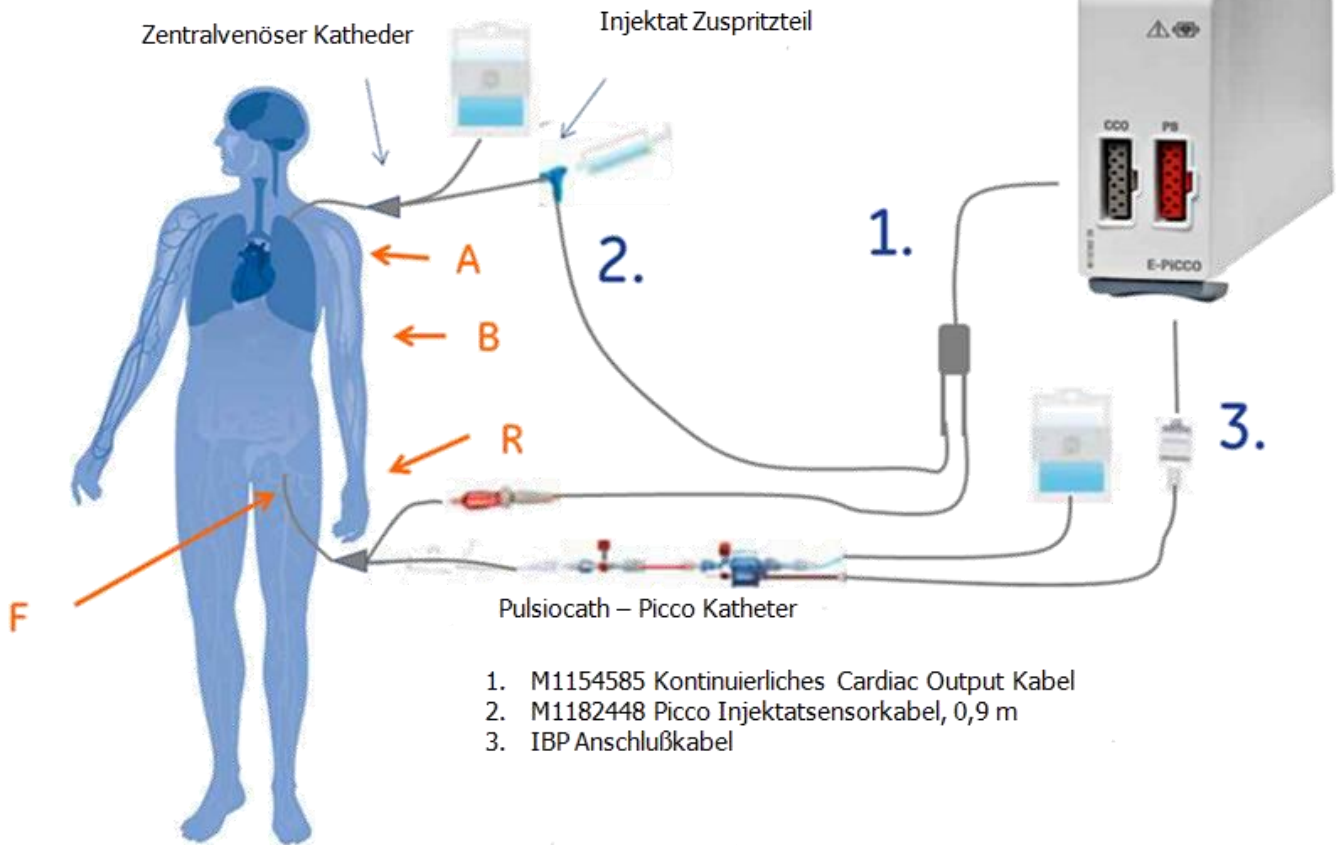
Picco Zubehör



	Artikel Nr.	Bezeichnung	Hinweis
	M1154585 1 Stk.	Kontinuierliches Cardiac Output Kabel	
	M1182448 1 Stk.	Picco Injektatsensorkabel, 0,90 m	

Hinweis:





Weiteres Picco Zubehör ist über die lokale Pulsion Niederlassung erhältlich.

Cardiac Output und SvO2-Zubehör

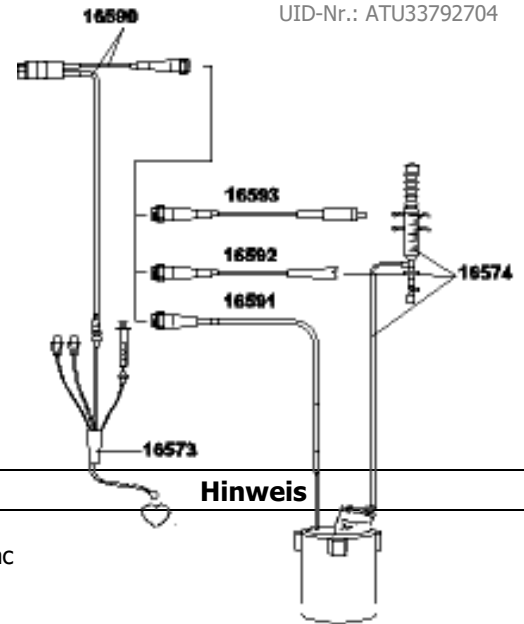
Hinweis:





Weitere Zubehör ist über die lokale Baxter / Edwards Niederlassung erhältlich.







	Artikel Nr.	Bezeichnung	Hinweis
	16590 1 Stk.	Anschlusskabel für Cardiac Output-Katheter und Temp.Probe	
	16573 1 Stk.	Thermodilutionskatheter Typ: Baxter 93A-131-7F	Einmal-Katheter
	16574 Pkg à 10 Stk.	HZV-Set für Raumtemperatur-Injektat	Einmalgebrauch
	16593 1 Stk.	HZV-Temperatursensor (Flow through)	
	16592 1 Stk.	HZV-Temperatursensor (Flow through)	Nur mit Abbott-Injektatset zu verwenden.
	16591 1 Stk.	HZV-Temperatursensor (Wasserbad)	Nur mit Baxter-Injektatset zu verwenden.
	16594 1 Stk.	Optisches Modul Typ: Baxter OM-2E	

GE HEALTHCARE MARQUETTE-HELLIGE

SvO2 / HZV

	Artikel Nr.	Bezeichnung	Hinweis
	2025248-002 1 Stk.	HZV-Stammkabel 2,9m	
	9446-909 1 Stk.	HZV-Temperatursensor (Wasserbad)	
	9446-910 1 Stk.	In-Line Injektat Sensor 0,9 m (Baxter / Edwards)	
	9446-911 1 Stk.	In-Line Injektat Sensor 0,9 m (BD/Spectramed)	
	91920149 Pkg. à 25 Stk.	Temperatur-Sensorgehäuse Spectramed	

Diverses für Patientenmonitore

	Artikel Nr.	Bezeichnung	Hinweis
	416212-001 1 Stk.	Universalclip zur Fixierung von Monitorkabeln	
	2009828-205 20 Stk.	Thermopapier 22,5m	zu DR-104/124/M-REC/N- LMREC
	2009828-046 1 Stk.	Druckerpapier	zu GE Monitoring
	57170 1 Stk.	Thermo-Papier, B 57 mm	zu Dinamap Pro(Care)+ Compact T/TS + P81



TELEMETRIE

GE HEALTHCARE TELEGUARD TELEMETRIE



EKG Zubehör zu Transmitter Type T3125



	Artikel Nr.	Bezeichnung	Hinweis
	2012042-001 1 Stk.	Teleguard EKG Kabe 5 Elektroden, 0,6 m	

Diverses Zubehör zu Transmitter Type T31xx

	Artikel Nr.	Bezeichnung	Hinweis
	2012043-001 Pkg. à 5 Stk.	Teleguard Brauseschutztasche	für T31xx Sender
	2012045-001 1 Stk.	Teleguard Trageriemen	für T31xx Sender

EKG Zubehör zu Transmitter Type T33xx

	Artikel Nr.	Bezeichnung	Hinweis
	2012046-001 1 Stk.	Teleguard EKG Kabel 4 Elektroden, 1 m	
	2012046-002 1 Stk.	Teleguard EKG Kabel 5 Elektroden, 1 m	
	2012046-003 1 Stk.	Teleguard EKG Kabel 5 EASI Elektroden, 1 m	

	2012046-004 1 Stk.	Teleguard EKG Kabel 6 Elektroden, 1 m
	2012046-005 1 Stk.	8 Elektrodenleitungen, abgeschirmt für 12 Kanal für T33xx mit 6 Sicherheitsclips an 6 Kabeln 0,9 m sowie zwei 2 Buchsen an zwei Leitungen für Rücken- und Halselektroden 1 m
	2012046-006 1 Stk.	8 Elektrodenleitungen abgeschirmt für 12 Kanal für T33xx mit 1 Sicherheitsclip 1m

SpO2 Zubehör zu Transmitter Type T33xx

Artikel Nr.	Bezeichnung	Hinweis
2012033-001 1 Stk.	Teleguard SpO2 Flex Sensor	

NIBD Zubehör zu Transmitter Type T33xx

Artikel Nr.	Bezeichnung	Hinweis
2013196-001 1 Stk.	Teleguard NIBD Schlauch 3 m	
	2013190-001 1 Stk.	Teleguard NIBD Cuff Manschette Adult
	2013190-002 1 Stk.	Teleguard NIBD Cuff Manschette Large Adult
	2013190-003 1 Stk.	Teleguard NIBD Cuff Manschette Small Adult

GE HEALTHCARE APEXPRO TELEMETRIE

EKG Zubehör zu Transmitter

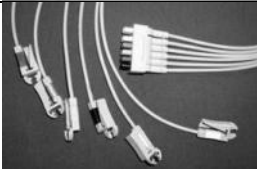
	Artikel Nr.	Bezeichnung
	414556-003 1 Stk.	EKG Kabel 5-polig lg. 74 cm individuell, IEC
	421933-001 1 Stk.	6-polig EKG Kabel Multi-Link- Patient-Stammleitung Elektrodenleitung

SpO2 Zubehör zu Transmitter

	Artikel Nr.	Bezeichnung
	420970-001 1 Stk.	Reusable Finger Clip Sensor

Diverses Zubehör zu Transmitter

	Artikel Nr.	Bezeichnung
	20091023-003 Pkg. à 25 Stk.	Telemetrie Tasche für Transmitter Einweg

BEATMUNGSZUBEHÖR

GE HEALTHCARE DATEX-OHMEDA

HMEF



Artikel Nr.	Bezeichnung
-------------	-------------



M1004132
 Pkg. à 50 Stk.

HMEF 750
 Bakterieller Wirkungsgrad: 99,9999%
 Viraler Wirkungsgrad: 99,998%
 Befeuchtung zum Patienten:
 27 mgH₂O/l (Vt=750ml)
 Totraum: 34ml
 Atmungswiderstand 0,6cmH₂O
 bei 30ml/min
 Gewicht: 17g
 Konnektoren: 15mm F / 22mm M
 und 15 mm M / 22mm F

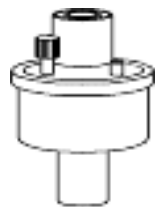

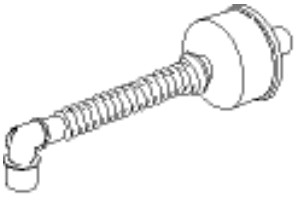
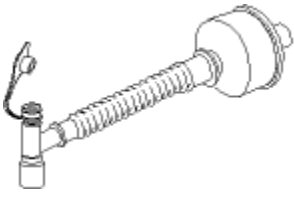

557070100
 Pkg. à 50 Stk.

HMEF 1000
 Bakterieller Filter mit integrierter
 Anfeuchtung für Erwachsene.
 Bakterieller Wirkungsgrad: 99,9999%
 Viraler Wirkungsgrad: 99,99%
 Befeuchtung zum Patienten:
 30 mgH₂O/l (Vt=1000ml)
 Totraum: 77ml
 Atmungswiderstand 2,3cmH₂O
 bei 60ml/min
 Gewicht: 24g
 Konnektoren: 15mm F / 22mm M
 und 15 mm M / 22mm F

	Artikel Nr.	Bezeichnung	Hinweis
	8570203 Pkg. à 30 Stk.	HMEF 1000 mit Flexitube und Ellbogen-Konnektor Bakterieller Wirkungsgrad: 99,9999% Viraler Wirkungsgrad: 99,99% Befeuchtung zum Patienten: 30 mgH ₂ O/l (Vt=1000ml) Totraum: 106ml Gewicht: 42g Konnektoren: Ellbogen-Konnektor 15 F / 22 M HMEF: 15 M / 22 F	
	557019500 Pkg. à 30 Stk.	HMEF 1000 + Flexitube + Double swivel elbow Bakterieller Wirkungsgrad: 99,9999% Viraler Wirkungsgrad: 99,99% Befeuchtung zum Patienten: 30 mgH ₂ O/l (Vt=1000ml) Totraum: 109ml Gewicht: 44g Konnektoren: 15 M / 22 F und 15 F	

Edith Wärme- und Feuchtigkeitstauscher

	Artikel Nr.	Bezeichnung	Hinweis
	557055200 Pkg. à 30 Stk.	Edith 1000 Befeuchtung zum Patienten: 30 mg H ₂ O/l (VT=500 ml) Atmungswiderstand: H ₂ O bei 60 l/Min. Totraum: 28 ml Gewicht: 8 g Konnektoren: 15 F / 22 M und 15 M	
	557057200 1 Stk.	Edith 1500 Befeuchtung zum Patienten: 30 mg H ₂ O/l (VT=1000 ml) Atmungswiderstand: 2,5 cm H ₂ O bei 60 l/Min. Totraum: 38 ml Gewicht: 9 g Konnektoren: 15 F / 22 M und 15 M	
	557044500 Pkg. à 25 Stk.	Edith Flex Befeuchtung zum Patienten: 30 mg H ₂ O/l (VT=1000 ml) Atmungswiderstand: H ₂ O bei 60 l/Min. Totraum: 90 ml Gewicht: 20 g Konnektoren: 15 F und 22 F	

Bakterien- und Virenfilter, Einweg



Artikel Nr.

Bezeichnung

Hinweis

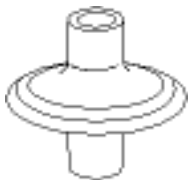

557021200
Pkg à 45 Stk.

Uni-Filter
Atmungswiderstand 0,5cmH₂O bei
60ml/min
Bakterieller Wirkungsgrad: 99,98%
Viraler Wirkungsgrad: 99,9%
Totraum: 60 ml
Gewicht: 27 g
Konnektoren: 15 F / 22 M und 22 F

Bakterien-Viren Filter & HME-Bakterien-Viren Filter

Artikel Nr.

Bezeichnung

Hinweis



AL-08016.V001
Pkg à 50 Stk.

Bakterien & Viren HME Kombi Filter
Filter mit paper HME, Tidal Volumen (ml)
150-1500
Bakterielle Effizienz >99,9999%
Virale Effizienz >99,999%
Totraum (ml) 53, Resistance to flow
30L/min 9,4mm H₂O
60L/min 23,2 mm H₂O
90L/min 42mm H₂O
Befeuchtungseffizienz 36,8mgH₂O/L
22mmM - 15/22 mmMF



AL-08023.V001
Pkg à 50 Stk.

Bakterien & Viren Filter
Tidal Volumen (ml) 150-1500
Bakterielle Effizienz >99,9999%
Virale Effizienz >99,999%
Totraum (ml) 33, Resistance to flow
30L/min 5mm H₂O
60L/min 14mm H₂O
90L/min 27,6mm H₂O
22mmM - 15/22 mmMF

Katheterstutzen

- 2-fach Drehkonnectoren vermeiden Diskonnektion und erleichtern das Handling
- Spezielle Verschlusskappe verhindert Peep Verlust während Absaugen und Bronchioskopie
- Platzsparende Arbeitsplatzlösungen durch Sets mit Filter oder Filter/HME
- Latex-, DEHP- und Phthalate frei



Artikel Nr.	Bezeichnung	Hinweis
AL-16300.V001 Pkg. à 50 Stk.	Katheterstutzen innen glatt, Länge 15cm	
AL-17300.V001 Pkg. à 50 Stk.	Katheterstutzen ausziehbar, Länge 9 – 15cm	
AL-17340.V001 Pkg. à 20 Stk.	Katheterstutzen ausziehbar, Länge 9 – 15cm, inklusive Filter / HME	
AL-17370.V001 Pkg. à 20 Stk.	Katheterstutzen ausziehbar, Länge 9 – 15cm, inklusive Filter	
AL-66370.V001 Pkg. à 20 Stk.	Katheterstutzen Verlängerung innen glatt 15cm inklusive Filter	



Patientenschläuche

Hytrell Patientenschläuche, autoklavierbar

Artikel Nr.	Bezeichnung	Hinweis
587040100 1 Stk.	Hytrell Patientenschlauch Erwachsene 300mm, 22F, ID 19mm	autoklavierbar
587040600 1 Stk.	Hytrell Patientenschlauch Erwachsene 750mm, 22F, ID 19mm	autoklavierbar
587040700 1 Stk.	Hytrell Patientenschlauch Erwachsene 1500mm, 22F, ID 19mm	autoklavierbar
587040800 1 Stk.	Hytrell Patientenschlauch Erwachsene 1000mm, 22F, ID 19mm	autoklavierbar

 587040900
 1 Stk.



 Hytrel Patientenschlauch
 Erwachsene
 1200mm, 22F, ID 19mm

autoklavierbar

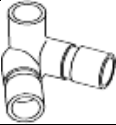
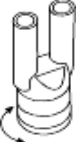
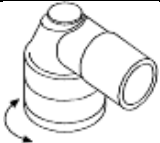

Silikon Patientenschläuche, autoklavierbar

Artikel Nr.	Bezeichnung	Hinweis
950570-150 1 Stk.	Beatmungsschlauch Erw. 150cm Silikon blau, 22mm	
950577-150 1 Stk.	Beatmungsschlauch Kinder 150cm Silikon blau, 10/22mm	

Y-Stücke und Konnektoren

Artikel Nr.	Bezeichnung	Hinweis
 8003449 1 Stk.	Y-Stück gewinkelt Erwachsene 15 F / 22 M	autoklavierbar
 8003454 Pkg à 10 Stk.	Y-Stück gerade, Kinder 15 F / 22 M, 10 M patientenseitig drehbar	autoklavierbar
 8003457 1 Stk.	Maskenwinkelstück, Erwachsene 15 F / 22 M, 15 M für Y-Stück, patientenseitig drehbar	autoklavierbar
 8003458 1 Stk.	Y-Stück gerade, Erwachsene 15 F / 22 M patientenseitig drehbar	autoklavierbar

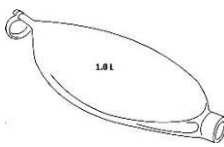
Manuelle Beatmung / Beatmungsbalg

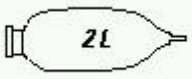
	Artikel Nr.	Bezeichnung	Hinweis
	M1005512 1 Stk.	Atembeutel 1l, latexfrei 22 mm, autoklavierbar	
	M1005513 1 Stk.	Atembeutel 2l, latexfrei 22 mm, autoklavierbar	
	887420 1 Stk.	Schlauch für manuelle Beatmung inkl. Adapterstücken bis 1,4 m	autoklavierbar für S/5 ADU
	887747 1 Stk.	Beatmungsbalg zu ADU, latexfrei autoklavierbar	Für S/5 ADU
	M1036387 Pkg à 20 Stk.	Handbeatmungsbeutel 2 l Latexfrei, einweg	
	M1036385 Pkg à 20 Stk.	Handbeatmungsbeutel 0,5l latexfrei, einweg	

Masken

Beatmungsmasken wiederverwendbar

	Artikel Nr.	Bezeichnung	Hinweis
	420151300 1 Stk.	Beatmungsmaske Erwachsene, Gr. 3, 22 F, Silikon transparent	wiederverwendbar
	420151400 1 Stk.	Beatmungsmaske Erwachsene, Gr.4, 22 F, Silikon transparent	wiederverwendbar
	420151500 1 Stk.	Beatmungsmaske Erwachsene, Gr.5, 22 F, Silikon transparent	wiederverwendbar

Beatmungsmasken einweg VITAL SIGNS

Artikel Nr.	Bezeichnung	Hinweis
6800 Pkg. à 20 Stk.	Beatmungsmaske Vital Signs, 22 F, transparent, mit Ventil, latexfrei Größe 0 (für Frühchen)	einweg
6810 Pkg. à 20 Stk.	Beatmungsmaske Vital Signs, 22 F, transparent, mit Ventil, latexfrei Größe 1 (für Neugeborene)	einweg
6820 Pkg. à 20 Stk.	Beatmungsmaske Vital Signs, 22 F, transparent, mit Ventil, latexfrei Größe 2 (für Säuglinge)	einweg
6830 Pkg. à 20 Stk.	Beatmungsmaske Vital Signs, 22 F, transparent, mit Ventil, latexfrei Größe 3 (für Kleinkinder)	einweg
6840 Pkg. à 20 Stk.	Beatmungsmaske Vital Signs, 22 F, transparent, mit Ventil, latexfrei Größe 4 (für Kinder / kleine Erwachsene)	einweg
6850 Pkg. à 20 Stk.	Beatmungsmaske Vital Signs, 22 F, transparent, mit Ventil, latexfrei Größe 5 (für Erwachsene)	einweg
6860 Pkg. à 20 Stk.	Beatmungsmaske Vital Signs, 22 F, transparent, mit Ventil, latexfrei Größe 6 (für große Erwachsene)	einweg



Vital Signs ECO Beatmungsmasken



Artikel Nr.	Bezeichnung	Hinweis
4810VS Pkg. à 20 Stk.	Beatmungsmaske Vital Signs, transparent, mit Ventil, latexfrei Größe 1 (für Neonaten)	einweg
4820VS Pkg. à 20 Stk.	Beatmungsmaske Vital Signs, transparent, mit Ventil, latexfrei Größe 2 (für Säuglinge)	einweg
4830VS Pkg. à 20 Stk.	Beatmungsmaske Vital Signs, transparent, mit Ventil, latexfrei Größe 3 (für Kleinkinder)	einweg
4840VS Pkg. à 20 Stk.	Beatmungsmaske Vital Signs, transparent, mit Ventil, latexfrei Größe 4 (für Kinder)	einweg
4852VS Pkg. à 20 Stk.	Beatmungsmaske Vital Signs, transparent, mit Ventil, latexfrei Größe 5 (kleine Erwachsene)	einweg
4860VS Pkg. à 20 Stk.	Beatmungsmaske Vital Signs, transparent, mit Ventil, latexfrei Größe 6 (für Erwachsene)	einweg
4870VS Pkg. à 20 Stk.	Beatmungsmaske Vital Signs, transparent, mit Ventil, latexfrei Größe 7 (für große Erwachsene)	einweg

AirLife NIV-Vollgesichtsmasken

Artikel Nr.	Bezeichnung	Hinweis
NIV040S Pkg. à 10 Stk.	AirLife NIV Vollgesichtsmaske belüftet; Anti-Asphyxia Ventil - aus Silikongummi einteilig gefertigt - klein, leicht und bequem - durchsichtige Maske ermöglicht gute Sicht auf Mund- und Nasenbereich	Einweg für erwachsene Patienten > 30 kg
NIV040M Pkg. à 10 Stk.	- geringe CO2 Ansammlung durch geringen Totraum (355 ml) - zweifach 360° Drehpunkte an der Maskenbefestigung und am standardmäßigen 22 mm Schlauch Befestigungspunkt	Einweg für erwachsene Patienten > 30 kg
NIV040L Pkg. à 10 Stk.	- 4-Punkt Kopfbefestigung mit Velcro TM-Verschluß bietet max. Einstellmöglichkeiten und Bewegungsfreiheit - DEHP frei, latexfrei	Einweg für erwachsene Patienten > 30 kg
NIV041S Pkg. à 20 Stk.	AirLife NIV Vollgesichtsmaske nicht belüftet - aus Silikongummi einteilig gefertigt - klein, leicht und bequem - durchsichtige Maske ermöglicht gute Sicht auf Mund- und Nasenbereich	Einweg für erwachsene Patienten > 30 kg
NIV041M Pkg. à 10 Stk.	- geringe CO2 Ansammlung durch geringen Totraum (355 ml) - zweifach 360° Drehpunkte an der Maskenbefestigung und am standardmäßigen 22 mm Schlauch Befestigungspunkt	Einweg für erwachsene Patienten > 30 kg
NIV041L Pkg. à 10 Stk.	- 4-Punkt Kopfbefestigung mit Velcro TM-Verschluß bietet max. Einstellmöglichkeiten und Bewegungsfreiheit - DEHP frei, latexfrei	Einweg für erwachsene Patienten > 30 kg
NIV043S Pkg. à 10 Stk.	AirLife NIV Vollgesichtsmaske nicht belüftet; Anti-Asphyxia Ventil - aus Silikongummi einteilig gefertigt - klein, leicht und bequem - durchsichtige Maske ermöglicht gute Sicht auf Mund- und Nasenbereich	Einweg für erwachsene Patienten > 30 kg
NIV043M Pkg. à 10 Stk.	- geringe CO2 Ansammlung durch geringen Totraum (355 ml) - zweifach 360° Drehpunkte an der Maskenbefestigung und am standardmäßigen 22 mm Schlauch Befestigungspunkt	Einweg für erwachsene Patienten > 30 kg
NIV043M Pkg. à 10 Stk.	- Kopfbefestigung mit VelcroTM-Verschluß bietet max. Einstellmöglichkeiten und Bewegungsfreiheit - DEHP frei, latexfrei	Einweg für erwachsene Patienten > 30 kg



AirLife NIV-Nasalmasken

	Artikel Nr.	Bezeichnung	Hinweis
	NIV042S Pkg. à 10 Stk.	AirLife NIV Nasenmaske belüftet - aus Silikongummi einteilig gefertigt - klein, leicht und bequem - durchsichtige Maske ermöglicht gute Sicht auf Mund- und Nasenbereich	Einweg für erwachsene Patienten > 30 kg
	NIV042; Pkg. à 10 Stk.	- geringe CO ₂ Ansammlung durch geringen Totraum (120 ml) - zweifach 360° Drehpunkte an der Maskenbefestigung und am standardmäßigen 22 mm Schlauch Befestigungspunkt	Einweg für erwachsene Patienten > 30 kg
	NIV042L Pkg. à 10 Stk.	- 4-Punkt Kopfbefestigung mit Velcro TM-Verschluß bietet max. Einstellmöglichkeiten und Bewegungsfreiheit - DEHP frei, latexfrei	Einweg für erwachsene Patienten > 30 kg
	NIV044S Pkg. à 10 Stk.	AirLife NIV Nasalsmaske nicht belüftet; Anti-Asphyxia Ventil - aus Silikongummi einteilig gefertigt - klein, leicht und bequem - durchsichtige Maske ermöglicht gute Sicht auf Mund- und Nasenbereich	Einweg für erwachsene Patienten > 30 kg
	NIV044M Pkg. à 10 Stk.	- geringe CO ₂ Ansammlung durch geringen Totraum (120 ml) - zweifach 360° Drehpunkte an der Maskenbefestigung und am standardmäßigen 22 mm Schlauch Befestigungspunkt	Einweg für erwachsene Patienten > 30 kg
NIV044L Pkg. à 10 Stk.	- 4-Punkt Kopfbefestigung mit Velcro TM-Verschluß bietet max. Einstellmöglichkeiten und Bewegungsfreiheit - DEHP frei, latexfrei	Einweg für erwachsene Patienten > 30 kg	

SuperNO2VA nasales PAP Beatmungssystem

Artikel Nr.	Bezeichnung	Hinweis
SNM-20 Pkg. à 20 Stk.	SuperNo2VA nasal PAP Maske Erw, Größe M MRI kompatibel, latexfrei	inkl. Kopfband
SNL-20 Pkg. à 20 Stk.	SuperNo2VA nasal PAP Maske Erw, Größe M MRI kompatibel, latexfrei	inkl. Kopfband
SSM-20 Pkg. à 20 Stk.	SuperNo2VA nasal PAP Kit, Erw, Größe M MRI kompatibel latexfrei - Präoxygenierung - Linderung von Obstruktion der oberen Atemwege durch Bewusstseinsverminderung - Aufrechterhaltung der Beatmung - Notfallbeatmung - einfacher Zugang für intraorale Eingriffe - perioperativer Einsatz ohne Bedarf an zusätzlichen Geräten	inkl. Kopfband und 2l Hyperinflation System
SSI-20 Pkg. à 20 Stk.	SuperNo2VA nasal PAP Kit, Erw, Größe M MRI kompatibel latexfrei - Präoxygenierung - Linderung von Obstruktion der oberen Atemwege durch Bewusstseinsverminderung - Aufrechterhaltung der Beatmung - Notfallbeatmung - einfacher Zugang für intraorale Eingriffe - perioperativer Einsatz ohne Bedarf an zusätzlichen Geräten	inkl. Kopfband und 2l Hyperinflation System



Beatmungsbeutel Manuell



Artikel Nr.	Bezeichnung	Hinweis
8570015 1 Stk.	Beatmungsbeutel manuell, Erwachsene 1500ml	
8570017 1 Stk.	Beatmungsbeutel manuell, Erwachsene 1500ml mit Maske Gr.4, Ventil und O2- Bag	
8570019 1 Stk.	Beatmungsbeutel manuell, Erwachsene 1500ml mit Maske Gr.5, Ventil und O2- Bag	
8570022 1 Stk.	Beatmungsbeutel manuell, Kinder 500ml, mit Überdruckventil 40cmH ₂ O, Maske Gr.2 und O2- Bag	

Gasprobenentnahmeleitungen

- 100%iger Schutz gegen Abknicken verhindert somit Flussblockaden
- MRT tauglich
- dient zur Überwachung von O₂, CO₂, N₂O und Anästhesiegasen
- Latex-, DEHP- und Phthalate frei



Artikel Nr.	Bezeichnung	Hinweis
AL-0512 Pkg. à 100 Stk.	Anästhesiegasfortleitung 3m (M-M)	
AL-0519 Pkg. à 100 Stk.	Anästhesiegasfortleitung 2m (M-M)	
AL-0543 Pkg. à 100 Stk.	Anästhesiegasfortleitung 6m (M-M) MRI	

Patientenschlauchsysteme

Coaxiale Patientenschlauchsysteme [Einweg](#)

Artikel Nr.	Bezeichnung	Hinweis
AL-1900.V001 Pkg. à 40 Stk.	Coaxialer Patientenschlauch, Einweg, 1,8m, Polyethylen Schlauch-in-Schlauch System (coaxial) Beatmungsschlauch inkl. Winkeladapter mit CO2 luerlock Anschluss, exp. Anschlußschlauch ausziehbar 20-60 cm Anwärmung der zugeführten Atemgase durch die Wärmeübertragung von einem Schenkel zum anderen, Komfortablere Beatmung aufgrund des geringen Eigengewichtes von ca. 200 g	
AL-1900-200.V001 Pkg. à 40 Stk.	Coaxialer Patientenschlauch, Einweg, 1,8m, Polyethylen mit HME Bakterien/Viren Filter 6 mm Expiratorischer & 15mm Inspiratorischer Eigenschaften und Vorzüge: Inspirations- & Expirationsschlauch in einem (Schlauch-in-Schlauch System) Wärmeübertragung von einem zu anderen Geringes Gewicht der Schläuche Geringes Lagervolumen Latexfrei, DEHP frei	
AL-1903-060/5.V006 Pkg. à 30 Stk.	Anästhesieset Coaxial Coaxialer Patientenschlauch, Einweg, 1,8m, inkl. Handbeatmungsbeutel 2l, Länge 1,2m ausziehbar Schlauch-in-Schlauch System mit integrierter CO2 Line Exp. Anschlußschlauch ausziehbar 20-60 cm Anwärmung der zugeführten Atemgase durch die Wärmeübertragung von einem Schenkel zum anderen, Latexfrei, DEHP, Phthalate frei	
AL-1923-060/5.V001 Pkg. à 20 Stk.	Anästhesieset Coaxial mit integrierten Wasserfallen Coaxialer Patientenschlauch, Einweg, 2,1m, inkl. Handbeatmungsbeutel 2l, Länge 1,5m ausziehbar Schlauch-in-Schlauch System mit integrierter CO2 Line Exp. Anschlußschlauch ausziehbar 20-60 cm Geschlossene Wasserfallen mit Luer Lock Spritze absaugbar Anwärmung der zugeführten Atemgase durch die Wärmeübertragung von einem Schenkel zum anderen Speziell für Low und Minimal Flow Anästhesien Latexfrei, DEHP, Phthalate frei	



SeptiFlow Limb-O Beatmungsschlauchsystem

	Artikel Nr.	Bezeichnung
	AL-11121-060/5.V001 Pkg. à 20 Stk.	SeptiFlow Limbo Patientenschlauch, 1,8m, mit integrierter CO2 Line + Wasserfalle mit Handbeatmungsschlauch 1,5m ausziehbar und 2l Atembalg Winkeladapter mit Co2 Anschluss
	AL-11121-060/5.V002 Pkg. à 20 Stk.	SeptiFlow Limbo Patientenschlauch, 2,4m, mit integrierter CO2 Line + Wasserfalle mit Handbeatmungsschlauch 1,5m ausziehbar und 2l Atembalg Winkeladapter mit Co2 Anschluss
	AL-11121-060/5.V003 Pkg. à 20 Stk.	SeptiFlow Limbo Patientenschlauch, 3,0m, mit integrierter CO2 Line + Wasserfalle mit Handbeatmungsschlauch 1,5m ausziehbar und 2l Atembalg Winkeladapter mit Co2 Anschluss

Patientenschlauchsysteme, Einweg

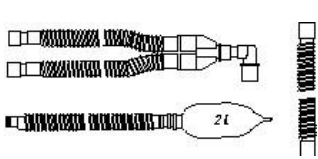
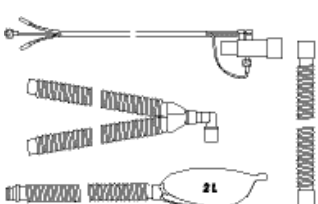
	Artikel Nr.	Bezeichnung	Hinweis
	M1019529 Pkg. à 20 Stk.	Patient Circuit Kit, Adult, Disposable including: - 1 patient circuit, 1,5 m - 1 standard elbow - 1 manual ventilation tube with quick connector 1,5 m - 1 latex-free manual bag, 2l. - 1 ventilation tube, 1,0 m	zu S/5 ADU
	M1019530 Pkg. à 20 Stk.	Patient Circuit Kit, Adult, Disposable, including: - 1 patient circuit, 1,5m - 1 standard elbow - 1 manual ventil. tube w. quick connector 1,5m - 1 latex-free manual bag, 2l - 1 ventilation tube, 1,0 m - 1 Spirometry Kit (ref. 889560)	zu S/5 ADU

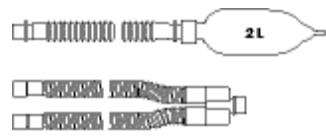
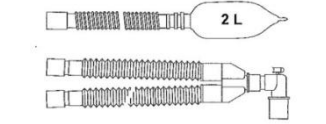
	<p>M1072520 Pkg. à 20 Stk.</p>	<p>Patient Circuit Kit, Adult, Disposable including: - 1 patient circuit, 1,8 m - 1 blue manual ventilation tube 1,8m - 1 latex-free manual bag, 2l.</p>	<p>Zu ABS (S/5 Aespire, S/5 Avance, Aisys)</p>
	<p>M1115027 Pkg. à 20 Stk.</p>	<p>MRI Schlauchset Kinder 4m ausziehbar inkl. Handbeatmungsschlauch und -beutel</p>	<p>MRI</p>
	<p>M1115026 Pkg. à 20 Stk.</p>	<p>MRI Schlauchset Erwachsene 4m ausziehbar inkl. Handbeatmungsschlauch und -beutel</p>	<p>MRI</p>
	<p>B13XDXXX Pkg. à 20 Stk.</p>	<p>Vital Signs Schlauchset Kinder 1,52 m Patientenschlauch, Winkelstück mit Gasprobenanschluss, 0,5 Liter Balg latexfrei, 1,5 m Handbeatmungsschlauch ausziehbar</p>	
	<p>A4JXOXXX Pkg. à 20 Stk.</p>	<p>Vital Signs Schlauchset Erwachsene 1,52 m Patientenschlauch, Winkelstück mit Gasprobenanschluss, 2 Liter Balg latexfrei, 1,5 m Handbeatmungsschlauch ausziehbar</p>	

Limbo – Schlauchsystem mit Trennseptum, Einweg VITAL SIGNS

Vital Signs Limbo Schlauchsysteme zeichnen sich aus durch:









- Geringes Gewicht
- Breites Anwendungsgebiet (verwendbar vom Kleinkind bis zum Erwachsenen)
- Niedrigere Compliance
- Wärmeeffizienz
- Weniger Abfall



Artikel Nr.	Bezeichnung
AFNXXXXX Pkg. à 20 Stk.	Vital Signs LIMBO Schlauchsystem standard 1,83 m, Winkelstück mit Gasprobenanschluss
AFNXOXXX Pkg. à 20 Stk.	Vital Signs LIMBO Schlauchsystem, 1,80m, Winkelstück mit Gasprobenanschluss, 2 Liter Balg latexfrei, 1,8 m Handbeatmungsschlauch ausziehbar
AFNXMXXC Pkg. à 20 Stk.	Vital Signs LIMBO Schlauchsystem, 1,80m, Winkelstück mit Gasprobenanschluss, 2 Liter Balg latexfrei, 1,8m Handbeatmungsschlauch standard, integr. CO2 Line
AGNXXXXC Pkg. à 20 Stk.	Vital Signs LIMBO Schlauchsystem, 1,80m, Winkelstück mit Gasprobenanschluss, integr. CO2 Line
AGNXOXXC Pkg. à 20 Stk.	Vital Signs LIMBO Schlauchsystem, 1,80m, Winkelstück mit Gasprobenanschluss, 2 Liter Balg latexfrei, 1,8 m Handbeatmungsschlauch ausziehbar, integr. CO2 Line
AFPXXXXX Pkg. à 20 Stk.	Vital Signs LIMBO Schlauchsystem, 2,70m 2,7 m, Winkelstück mit Gasprobenanschluss
AFPXOXXX Pkg. à 20 Stk.	Vital Signs LIMBO Schlauchsystem, 2,70m Winkelstück mit Gasprobenanschluss, 2 Liter Balg latexfrei, 2,7 m Handbeatmungsschlauch ausziehbar
AZGCX4XXC Pkg. à 20 Stk.	Vital Signs LIMBO Schlauchsystem, 2,70m Winkelstück mit Gasprobenanschluss, 2 Liter Balg latexfrei, 3,15 m Handbeatmungsschlauch ausziehbar, integr. CO2 Line

Weitere Konfigurationsmöglichkeiten auf **Anfrage**

Patientenschlauchsystem-Teile, Einweg

	Artikel Nr.	Bezeichnung	Hinweis
	M1019521 Pkg. à 20 Stk.	Manual Ventilation Kit, Adult, Disposable including: -1 Manual ventil.tube 0,9 m -1 latex free manual bag, 2l	Zu ABS (S/5 Aespire, S/5 Avance, Aisys)
	M1036008 Pkg. à 20 Stk.	Patient Circuit, Adult, Disposable Including: - 1 patient circuit, 2,4 m	
	M1019504 Pkg. à 20 Stk.	Patient Circuit, Adult, Disposable Expandable; Including: - 1 patient circuit, 1,8 m	
	M1019541 Pkg. à 20 Stk.	Patient Circuit, Adult, Disposable Including: -1 patient circuit, 1,5 m -1 standard elbow	
	8570075 Pkg. à 20 Stk.	Uni-Circuit, Adult, Disposable including: - 1 patient circuit, 1,5 m - 1 gas sampling elbow (Schlauch in Schlauch)	
	570 005 300 Pkg. à 15 Stk.	120" Universal F Insp/Exp Einschlauchsystem, 3 m	
	570 005 150 Pkg. à 15 Stk.	60" Universal F - Insp./Exp. Einschlauchsystem, 1,5 m	
	73386 Pkg. à 10 Stk.	Winkel-Adapter, 22M+15F-15M zur Verwendung bei allen Patientenschläuchen mit geradem Anschlußstück!	

Vital Signs Kopflagerungskissen



Artikel Nr.	Bezeichnung
8000HDP Pkg. à 6 Stk.	Vital Signs Kopflagerungsstützen Disposa View

CO2-Absorber



Artikel Nr.	Bezeichnung	Hinweis
8003138 Pkg à 6 Stk.	Medisorb Atemkalk ABS Einweg, weiß – violett 6 x 800 g/Packung	Zu Aisys (CS ²), Avance (CS ²) (Pro), Aespire (View) und ADU (CC2)



2079796-001 Pkg à 6 Stk.	Medisorb Atemkalk CBS mit integriertem Kondensatabscheider Einweg, weiß - violett 6 x 1200 g/Packung	Zu Carestation Serie 600 (CS 650)
-----------------------------	---	--------------------------------------







8570043 2 Pkg à 5 Liter	Medisorb Twin Pack 5 Liter Nachfüllkanister weiß - violett	NUR für Fremdgeräte
----------------------------	--	---------------------

Diverses Zubehör zu Narkosegeräte

	Artikel Nr.	Bezeichnung	Hinweis
	8502570 1 Stk.	Zip cover für Gasschläuche für Narkosemaschinen, 4,0 m	
	8502569 1 Stk.	Zip cover für Gasschläuche für Narkosemaschinen, 2,5 m	
	ZIPTUBE630 Meterware	Zip cover für Gasschläuche für Narkosemaschinen DM 63 mm	
	ZIPTUBE750 Meterware	Zip cover für Gasschläuche für Narkosemaschinen DM 75 mm	
	2089610-001-S 1 Stk.	Flowsensor	zu Aespire/Avance/Aisys
	1503-3244-000 1 Stk.	Flowsensor (metall)	autoklavierbar
	1503-3856-000 1 Stk.	Flow Sensor Plastic disposable	zu Aestiva/5, MRI
	M-10 1 Stk.	O2-Sensor	
	FM-100 1 Stk.	Saugunterbrecher für Silikonschlauch	
	0003200010 Pkg. à 100 Stk.	Lancia Vacuum Stop Set Absaugunterbrecher mit Ventil auf 1,8 m	
	6730-0350-800 Pkg. à 20 Stk.	Filter für Anschluß Silikonschlauch maschinenseitig	

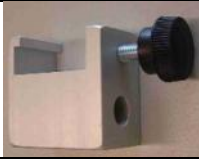

Diverses Zubehör zu Intensivrespiratoren

	Artikel Nr.	Bezeichnung	Hinweis
	VG-1952 Pkg à 10 Stk.	Intratrachealer Drucksensor 60 cm	Zu Carestation R860 Lungenprotektion
	1505-2364-000 Pkg.à 50 Stk.	Klimatisierungsfilter für Beatmungsgerät verwendbar bei Medikamentenvernebelung 100%ige Retention flüssigkeitsgebundener Kontamination.Hält Latexallergene in Flüssigkeiten und an luftgebundenen Partikeln zurück.	Zu Carestation R860 Lungenprotektion
	47-9005SET	Ösophagus Ballon Katheter Set bestehend aus: - 1771ACU Druckaufnehmer, Sikon, 1,3m (14 Stk/Pkg) - 47-9005 Ösophageales Ballonkatheterset Erwachsene (42 Pkg)	
	587041300 1 Stk.	Maskenhalter mit Dorn 9,6 mm	
	735050 08 1 Stk.	Schienenklaue DIN / Loch 9,6mm	
	99.00.303 1 Stk.	O-Ring 8,1x1,6mm Steckkupplung Deckelteil	
	P-028-09 1 Stk.	Schlauchklemme Medirail	



PNEUPAC

Zubehör zu Pneupac Transportbeatmungsgeräte



Patientenschlauch

	Artikel Nr.	Bezeichnung	Hinweis
	W7130 1 Stk.	Patientenschlauch 1,2m	Zu ParaPac, TransPac und VentiPac
	W7623 1 Stk.	Patienten-Schlauchsystem komplett	Zu BabyPac
	W196-004 1 Stk.	Verlängerungsschlauchset 110 cm mit Adapter für BabyPac MRI	Zu BabyPac MRI
	100/905/300 Pkg. à 10 Stk.	Einweg-Beatmungsschlauch Single Limb ohne PEEP Ventil	für PneuPac DEMAND Geräte
	100/905/301 Pkg. à 10 Stk.	Einweg-Beatmungsschlauch Single Limb mit PEEP Ventil	für PneuPac DEMAND Geräte
	100/905/320 Pkg. à 10 Stk.	Einweg-Beatmungsschlauch Dual Limb	für PneuPac babyPAC

Beatmungsventile

	Artikel Nr.	Bezeichnung	Hinweis
	510A2958 1 Stk.	Beatmungsventil ohne Demand Funktion	Zu ParaPac, TransPac und VentiPac
	510A2667 1 Stk.	Beatmungsventil mit Demand Funktion	Zu ParaPac, TransPac und VentiPac
	510-3043 1 Stk.	Membran zu Patientenventil zu 'Babypac'	Zu BabyPac

PEEP Ventile



	Artikel Nr.	Bezeichnung	Hinweis
	HN-60024 1 Stk.	PEEP-Ventil, 5-20 cm H ₂ O für Kinder / Erwachsene	Zu ParaPac, TransPac und VentiPac
	HN-60022 1 Stk.	PEEP-Ventil, 2-10 cm H ₂ O für Kleinkinder / Neugeborene	Zu ParaPac, TransPac und VentiPac

Beatmungsmasken

	Artikel Nr.	Bezeichnung	Hinweis
	W6807 1 Stk.	Beatmungsmaske Erwachsene transparent	Zu ParaPac, TransPac und VentiPac
	W6806 1 Stk.	Beatmungsmaske Kinder transparent	Zu ParaPac, TransPac und VentiPac
	W6803 1 Stk.	Beatmungsmaske Neonaten, Gr.0	Zu BabyPac
	W6804 1 Stk.	Beatmungsmaske Neonaten, Gr. 1	Zu BabyPac

ABSAUGUNG & FLÜSSIGKEITSMANAGEMENT

Geschlossenes Absaugsystem

	Artikel Nr.	Bezeichnung	Hinweis
	CSC100 Pkg. à 20 Stk.	Adapter Verso 45°	
	CSC400 Pkg. à 20 Stk.	Adapter Verso 90°	
	CSC300 Pkg. à 20 Stk.	Adapter Verso 45° Neo	
	CSC205 Pkg. à 50 Stk.	5 Fr Katheter	
	CSC205S Pkg. à 50 Stk.	5 Fr Flüssigkeitskatheter	
	CSC206 Pkg. à 50 Stk.	6 Fr Katheter	
	CSC207 Pkg. à 50 Stk.	7 Fr Katheter	
	CSC208 Pkg. à 50 Stk.	8 Fr Katheter	
	CSC112 Pkg. à 50 Stk.	12 Fr Katheter	



Artikel Nr.	Bezeichnung	Hinweis
CSC112T Pkg. à 50 Stk.	12 Fr Trach-Katheter	
CSC114 Pkg. à 50 Stk.	14 Fr Katheter	
CSC114T Pkg. à 50 Stk.	14 Fr Trach-Katheter	
CSC116 Pkg. à 50 Stk.	16 Fr Katheter	
CSC116T Pkg. à 50 Stk.	16 Fr Trach-Katheter	
5262 6 Stück Kartons mit 24 Gefäßen in der VE	Modulose 0,9% ige Natriumchloridlösung, USP, 15 ml	<ul style="list-style-type: none"> • Sterile, nicht pyrogene, konservierungsmittelfreie Einweggefäße für die Atemtherapie sowie für die Trachealspülung vorgesehen • Für den einmaligen Gebrauch • Latexfrei

VacSax Absaugsystem

Artikel Nr.	Bezeichnung	Hinweis
3833-153 1 Stk.	BactiClear Kanister 1l antimikrobiell, Meßabstand 100 ml	
3833-149 1 Stk.	BactiClear Kanister 2l antimikrobiell, Meßabstand 100 ml	
3833-045 1 Stk.	BactiClear Kanister 3l antimikrobiell, Meßabstand 100 ml	Skala bis 2.800 ml
9910-340 Pkg. à 25 Stk.	VacSax BactiClear® Absaugbeutel 1l antimikrobiell, mit Filter ohne Gel robuste, selbststehende Sekretbehälter PE unverwechselbarer Vakuum- bzw. Patientenanschluss latex, silikon- und PVC frei	
VAL-201 Pkg. à 30 Stk.	VacSax BactiClear® Absaugbeutel 2l antimikrobiell, mit Filter ohne Gel mit hydrophoben Bakterienfiler (Auslaufschutz), robuste, selbststehende Sekretbehälter PE unverwechselbarer Vakuum- bzw. Patientenanschluss, latex, silikon- und PVC frei	
VAL-202 Pkg. à 30 Stk.	VacSax BactiClear® Absaugbeutel 2l antimikrobiell, mit Filter ohne Gel mit hydrophoben Bakterienfiler (Auslaufschutz) Pat. Anschluß 12,5 mm, robuste, selbststehende Sekretbehälter PE, unverwechselbarer Vakuum- bzw. Patientenanschluss latex, silikon- und PVC frei	
VAL-301 Pkg. à 20 Stk.	VacSax BactiClear® Absaugbeutel 3l antimikrobiell, mit Filter ohne Gel mit hydrophoben Bakterienfiler (Auslaufschutz), robuste, selbststehende Sekretbehälter PE unverwechselbarer Vakuum- bzw. Patientenanschluss, latex, silikon- und PVC frei	





Artikel Nr.	Bezeichnung	Hinweis
9810-101 Pkg. à 25 Stk.	VacSax BactiClear® Absaugbeutel 1l antimikrobiell, mit Filter mit Gel (25) robuste, selbststehende Sekretbehälter PE, unverwechselbarer Vakuum- bzw. Patientenanschluss, latex, silikon- und PVC frei	
	GAL211 Pkg. à 30 Stk.	VacSax BactiClear® Absaugbeutel 2l antimikrobiell, mit Filter und Gel (36g) mit hydrophoben Bakterienfiler (Auslaufschutz), robuste, selbststehende Sekretbehälter PE unverwechselbarer Vakuum- bzw. Patientenanschluss, latex, silikon- und PVC frei
	GAL311 Pkg. à 20 Stk.	VacSax BactiClear® Absaugbeutel 3l antimikrobiell, mit Filter+Gel (72g) mit hydrophoben Bakterienfiler (Auslaufschutz), robuste, selbststehende Sekretbehälter PE, unverwechselbarer Vakuum- bzw. Patientenanschluss, latex, silikon- und PVC frei
9820-036 Pkg. à 100 Stk.	Gelierbeutel 36g	
3833-039 1 Stk.	Steckkupplung gerade, für Anschluß Silikonschlauch an Sekretbehälter	

Puddle Guppy® Bodenabsauger

	Artikel Nr.	Bezeichnung	Hinweis
	5036-30 Pkg. à 30 Stk.	OP-Bodensauger Puddle Guppy mit abnehmbaren Führungsstab	
	5036-35 Pkg. à 10 Stk.	Führungsstab für OP- Bodensauger Puddle Guppy	







SafeLiner Absaugsystem

	Artikel Nr.	Bezeichnung	Hinweis
	71-1000BR 1 Stk.	SafeLiner Außenkanister 1l	
	71-1500BR 1 Stk.	SafeLiner Außenkanister 1,5l	
	71-3000BR 1 Stk.	SafeLiner Außenkanister 3,0l	
	71-6510 Pkg. à 100 Stk.	SafeLiner Absaugkanister 1 Liter	
	71-6515 Pkg. à 100 Stk.	SafeLiner Absaugkanister 1,5 Liter	
	71-6530 Pkg. à 50 Stk.	SafeLiner Absaugkanister 1,5 Liter	



DIVERSES

GE HEALTHCARE COROMETRICS FETALMONITORE

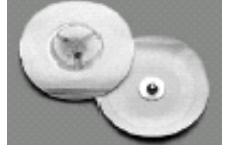
Fetal / Maternal EKG

	Artikel Nr.	Bezeichnung	Hinweis
	7000AAO Pkg. à 50 Stk.	Fetale Spiral-Elektrode Qwik Connect Plus	Für Corometrics 126, 128, 129, 170 Serie und 250 Serie Monitore
	1591AAO 1 Stk.	Qwik Connect Plus Kabel, eckiger Stecker zu Corometrics 126 & 128, Länge 3,6m	Für Corometrics 126, 128 und 250 Serie Monitore
	1590AAO 1 Stk.	Qwik Connect Plus Kabel, runder Stecker zu Corometrics 170, Länge 3,6m	Für Corometrics 129, 170 Serie und 250 Serie Monitore
	2464AAO Pkg. à 25 Stk.	Einwegbefestigungspolster	Für Corometrics 126, 128, 129, 170 Serie und 250 Serie Monitore
	1553BAO 1 Stk.	MEKG Monitorkabel 3-poliger Stecker zu Corometrics	Zu Corometrics 250
	1554BAO 1 Stk.	MEKG Monitorkabel 3-poliger Stecker zu Corometrics	Zu Corometrics 129
	412682-003 1 Stk.	MultiLink Ableitung 3-polig, 74cm Patiententeil	Zu Corometrics 129 und 250 Serie
	1442AAO 1 Stk.	MEKG/FEKG Adapter Kabel	Zu Corometrics 129 und 250 Serie
	91920031 Pkg à 200 Stk.	Einmalelektroden EKG mit Gel, Erwachsene	Zu Corometrics 129

Intra-Uterine Druckkatheter



	Artikel Nr.	Bezeichnung	Hinweis
	2076BAO Pkg. à 10 Stk.	Softrans Intrauterine Druckkatheter	Zu Corometrics 120, 170 und 250 Serie
	1336AAO 1 Stk.	Softrans Verbindungsleitung für Corometrics Monitore	Zu Corometrics Serie 120 und 170
	2264HAX 1 Stk.	Nautilus Toko Aufnehmer wasserdicht, mit Knopf, 2,4 m	Zu Corometrics Serie 120 und 170

SpO2 Zubehör

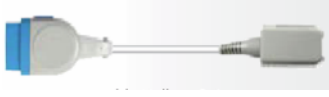
SpO2-Anschlusskabel

	Artikel Nr.	Bezeichnung	Hinweis
	2006644-001 1 Stk.	SpO2 Nellcor Basiskabel 2,9 m	Zu Corometrics 128 und 129
	2025350-001 1 Stk.	SpO2 Nellcor OXIMAX Kabel 3 m	Zu Corometrics 250 Serie



SpO2 Nellcor Sensor wiederverwendbar

	Artikel Nr.	Bezeichnung	Hinweis
	70124021 1 Stk.	SpO2 Nellcor Sensor DS100A wiederverwendbar Erwachsene > 40 kg	
	70124033 1 Stk.	SpO2 Nellcor Sensor D-YS wiederverwendbar Multisite Sensor, Erwachsene, Kinder und Säuglinge > 1 kg	
	70124034 1 Stk.	SpO2 Nellcor Sensor D-YSE wiederverwendbar Ohrclip weiß, Erwachsene, Kinder > 30 kg	

Nellcor Sensor einweg

	Artikel Nr.	Bezeichnung	Hinweis
	70124027 Pkg. à 25 Stk.	SpO2 Nellcor Klebensensor MAX-A Erwachsene > 30 kg	

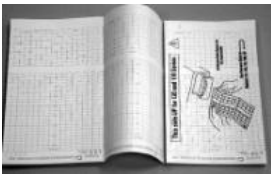
Diverses



	Artikel Nr.	Bezeichnung	Hinweis
	2009828-DAO Pkg. à 40 Stk.	Registrier Papier, Faltschreibbuch, 50-210 BPM	
	2009828-CAO Pkg. à 40 Stk.	Registrier Papier, Faltschreibbuch 30-240 BPM	
	2015827-001 Pkg. à 10 Stk.	Gürtel für Aufnehmer mit Knopf, wiederverwendbar	

Temperaturzubehör zu Giraffe und Panda Warmer

Stammkabel

Artikel Nr.	Bezeichnung	Hinweis
M1111799 1 Stk.	Stammkabel Temperatur für Einwegsonden	zu Panda Warmer
M1112018 1 Stk.	Stammkabel Temperatur für Einwegsonden	zu Giraffe Warmer
M1111800 1 Stk.	Stammkabel Temperatur für wiederverwendbare Sonden	zu Panda Warmer
M1112019 1 Stk.	Stammkabel Temperatur für wiederverwendbare Sonden	zu Giraffe Warmer

Temperatursonden



Artikel Nr.	Bezeichnung	Hinweis
 2075796-001 1 Stk.	Temperatursonde wiederverwendbar	zu Giraffe und Panda Geräten
 2074817-001 Pkg. à 50 Stk.	Einweg -Temperatursonde	zu Giraffe und Panda Geräten

Wärmereflektierende Klebepads



Artikel Nr.	Bezeichnung	Hinweis
 0203-1980-300 Pkg. à 50 Stk.	Wärmereflektierende Klebepads für Temperatursonden	zu Giraffe und Panda Geräten

SpO2-Zubehör zu Giraffe und Panda Warmer

Stammkabel



	Artikel Nr.	Bezeichnung	Hinweis
	2017002-002 1 Stk.	SpO2 Masimo Stammkabel 1,2 m	zu Giraffe und Panda
	2017002-003 1 Stk.	SpO2 Masimo Stammkabel 2,4 m	zu Giraffe und Panda
	2017002-001 1 Stk.	SpO2 Masimo Stammkabel 3,6 m	zu Giraffe und Panda
	RD Set MD20-05 1 Stk.	SpO2 Masimo Stammkabel, 1,2 m RD Set	zu Giraffe und Panda

Beatmungszubehör zu Giraffe und Panda Warmer

	Artikel Nr.	Bezeichnung	Hinweis
	M1091335 Pkg. à 10 Sets	Einwegbeatmungskit Set bestehend aus - Einweg T-Stück - Beatmungsschlauch Maske	Nur zu verwenden bei Warmer Beatmungseinheit
	M1091316 Pkg. à 10 Sets	Einwegbeatmungskit Größe 0 Set bestehend aus: - Einweg T-Stück - Beatmungsschlauch - Maske Größe 0	Nur zu verwenden bei Warmer Beatmungseinheit
	M1091365 Pkg. à 10 Sets	Einwegbeatmungskit Größe 1 Set bestehend aus: - Einweg T-Stück - Beatmungsschlauch - Maske Größe 1	Nur zu verwenden bei Warmer Beatmungseinheit

Zubehör zu Giraffe Inkubator und Omnibed



Temperatursonden

	Artikel Nr.	Bezeichnung	Hinweis
	2075796-001 1 Stk.	Hauttemperatursonde wiederverwendbar zu Giraffe Inkubator/Omnibed	
	2074817-001 Pkg. à 50 Stk.	Hauttemperatursonde einweg mit wärmereflektierendem Klebspad 3 cm zu Giraffe Inkubator/Omnibed	

Wärmereflektierende Klebepads

	Artikel Nr.	Bezeichnung	Hinweis
	0203-1980-300 Pkg. à 50 Stk.	Wärmereflektierende Klebspads 4,5 cm für Temperatursonden	zu Giraffe und Panda Geräten

Diverses Zubehör

	Artikel Nr.	Bezeichnung	Hinweis
	6600-0688-800 1 Stk.	Matratzenüberzug zu Giraffe Inkubator/Omnibed	
	6600-0846-800 1 Stk.	Abdeckung für Deckel zu Giraffe Inkubator	NUR für Giraffe Inkubator

	Artikel Nr.	Bezeichnung	Hinweis
	6600-0825-800 1 Stk.	Abdeckung für Deckel zu Giraffe Omnibed	NUR für Giraffe Inkubator Material: 100% Trevia, Zoomotiv Waschbar: 60 – 85°C

	6600-0837-800 1 Stk.	Kabelhaltearm zu Giraffe Inkubator/Omnibed	
---	-------------------------	---	--



Zubehör zu Biliblanket

	Artikel Nr.	Bezeichnung	Hinweis
	6600-0270-200 Pkg. à 5x10 Stk.	Schutzüberzug weiß Disp. zu Biliblanket	

	6600-0461-200 Pkg. à 5 Stk.	Schutzwesten gelb zu Biliblanket	
---	--------------------------------	-------------------------------------	--



ACUTRONIC FABIAN HFOi & NCPAP ZUBEHÖR - NEUGEBORENEN- UND KINDERBEATMUNG

EtCO₂ Seitenstrom Oridion

	Artikel Nr.	Bezeichnung	Hinweis
	152308 Pkg. à 25 Stk.	Nasalset für die langfristige Entnahme von Atemgasproben Neugeborene/Kleinkinder	Zu Acutronic Fabian HFOi
	152306 Pkg. à 25 Stk.	CO ₂ Probenschlauch und Atemwegadapter Neugeborene und Kleinkinder in Umgebung mit hoher Luftfeuchtigkeit	Zu Acutronic Fabian HFOi

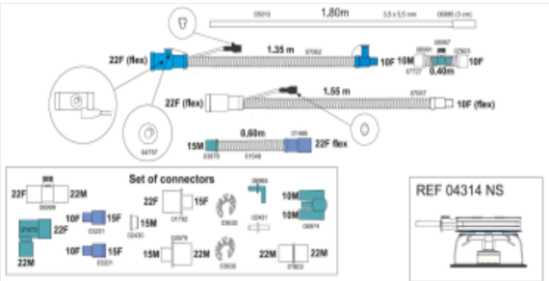
Schlauchsets Einweg

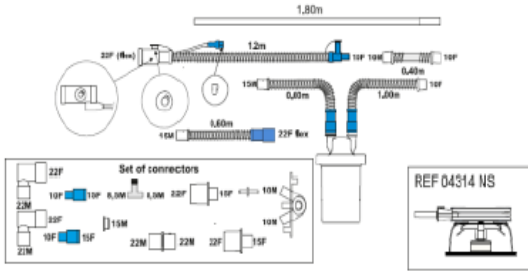
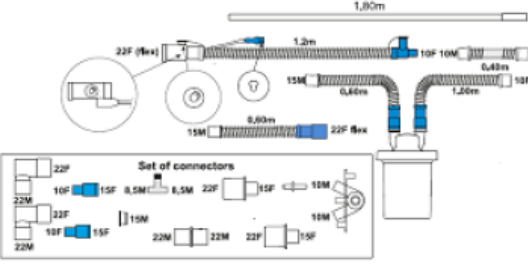
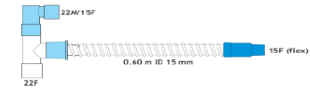
	Artikel Nr.	Bezeichnung	Hinweis
	154901 1 Pkg à 10 Stk.	HFO Interface Adapter (T-Stück) mit Winkelkonnektor 30 cm	Zu Acutronic Fabian HFOi
	5300.N Pkg. à 10 Stk.	Schlauchset Einweg, dual beheizt, 160 cm, 11 mm mit NO Adapter (Luer) und Y-Stück (gerade) für F&P MR850 und ähnliche Befeuchter. Kompatibel mit F&P Befeuchter und ähnlichen Systemen durch die glatte Schlauch Innenseite und die im Schlauchmantel eingearbeiteten Heizspiralen wird eine optimale Befeuchtung erreicht und Flow-Verwirbelungen verhindert	Zu Acutronic Fabian HFOi

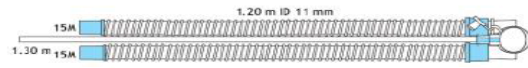
Artikel Nr.	Bezeichnung	Hinweis
5293 Pkg. à 10 Stk.	Schlauchset Neo Einweg (> 4l/min), single beheizt mit Befeuchterkammer, Dual Limb System 180 cm, 10 mm ID >4l/min	Zu Acutronic Fabian HFOi
	<p>Mit Wasserfalle expiratorisch</p> <ul style="list-style-type: none"> • NO Kit • Verbindungsschlauch für Ventilator • Adapterkit • "autofeed" Befeuchterkammer 	
5294 Pkg. à 10 Stk.	Schlauchset Neo Einweg (> 4l/min), single beheizt ohne Befeuchterkammer, Dual Limb System 180 cm, 10 mm ID >4l/min	Zu Acutronic Fabian HFOi
	<p>Mit Wasserfalle expiratorisch</p> <ul style="list-style-type: none"> • NO Kit • Verbindungsschlauch für Ventilator • Adapterkit 	
5298 Pkg. à 10 Stk.	HFO Interface Adapter Einweg HFP Adapter (T-Stück) mit Winkelkonnektor für NO Beatmung	Zu Acutronic Fabian HFOi
		
5295 Pkg. à 20 Stk.	Befeuchterkammer "autofeed" Einweg	Zu Acutronic Fabian HFOi
		
154501 Pkg. à 10 Stk.	Transportbeatmungsschlauch Kit Neo Einweg, nicht beheizt, Länge 120 cm mit proximalem Druckschlauch 4x6mm "smooth bore"	Zu Acutronic Fabian HFOi & nCPAP
		



Artikel Nr.	Bezeichnung	Hinweis
5296 Pkg. à 100 Stk.	Bidirektionaler Bakterien/Virenfilter Einweg	Zu Acutronic Fabian HFOi



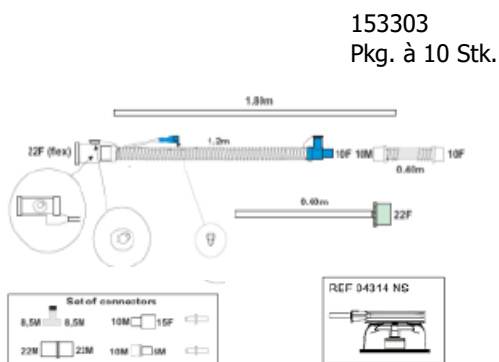

NIV Beatmungssets

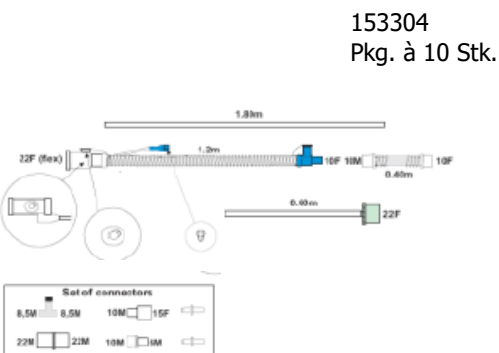

Artikel Nr.	Bezeichnung	Hinweis
153303 Pkg. à 10 Stk.	NIV Beatmungsset Einweg, beheizt mit Befeuchterkammer, kompatibel mit Medin MediJet Generator, Nasal und RAM Kanülen, inklusive NIV Verbindungsschlauch 153011.01	Zu Acutronic Fabian HFOi
	<ul style="list-style-type: none"> • NO Kit • Verbindungsschlauch für Inkubator • Befeuchterkammer 	



Artikel Nr.	Bezeichnung	Hinweis
153304 Pkg. à 10 Stk.	NIV Beatmungsset Einweg, beheizt ohne Befeuchterkammer, kompatibel mit Medin MediJet Generator, Nasal und RAM Kanülen, inklusive NIV Verbindungsschlauch 153011.01	Zu Acutronic Fabian HFOi
	<ul style="list-style-type: none"> • NO Kit • Verbindungsschlauch für Inkubator 	

	Artikel Nr.	Bezeichnung	Hinweis
	153800 Pkg. à 10 Stk.	Neonatal Beatmungsset Transport 1,2 m nicht beheizt, Einweg, 10 Stk. nCPAP bestehend aus: -Beatmungsschlauchset 1,20 m - Proximaldruckmessschlauch 4x6 mm (smooth bore)	Zu Acutronic Fabian HFOi & nCPAP
	155210 Pkg. à 10 Stk.	INSPIRE nCPAP Generator inkl. Nasal Prongs (S, M, L)	Zu Acutronic Fabian HFOi & nCPAP
	7197 1 Set	nCPAP Set inkl. Inspire nCPAP Generator, Inspire/InfantFlow Beatmungsset beheizt	Zu Acutronic Fabian HFOi & nCPAP
	153011.01 Pkg. à 10 Stk.	InfantFlow Verbindungsschlauch für Fabian auf Befeuchterkammer Länge 60 cm	Zu Acutronic Fabian HFOi
	155223 Pkg. à 10 Stk.	Inspire nCPAP Nasal Prong large	Zu Acutronic Fabian HFOi & nCPAP
	155222 Pkg. à 10 Stk.	Inspire nCPAP Nasal Prong medium	Zu Acutronic Fabian HFOi & nCPAP
	155221 Pkg. à 10 Stk.	Inspire nCPAP Nasal Prong small (7169)	Zu Acutronic Fabian HFOi & nCPAP
	155231 Pkg. à 10 Stk.	Inspire nCPAP Mask S	Zu Acutronic Fabian HFOi & nCPAP
	155232 Pkg. à 10 Stk.	Inspire nCPAP Mask M	Zu Acutronic Fabian HFOi & nCPAP
	155233 Pkg. à 10 Stk.	Inspire nCPAP Mask L	Zu Acutronic Fabian HFOi & nCPAP
	155234 Pkg. à 10 Stk.	Inspire nCPAP Mask XL	Zu Acutronic Fabian HFOi & nCPAP



Artikel Nr.	Bezeichnung	Hinweis	
155249 Pkg. à 10 Stk.	Inspire nCPAP Bonnet, Size 9, navy, 38 – 40 cm	Zu Acutronic Fabian HFOi & nCPAP	
	155248 Pkg. à 10 Stk.	Inspire nCPAP Bonnet, Size 8, dark green, 36 – 38 cm	Zu Acutronic Fabian HFOi & nCPAP
	155247 Pkg. à 10 Stk.	Inspire nCPAP Bonnet, Size 7, orange, 34 – 36 cm	Zu Acutronic Fabian HFOi & nCPAP
	155246 Pkg. à 10 Stk.	Inspire nCPAP Bonnet, Size 6, burgundy, 32 – 34 cm	Zu Acutronic Fabian HFOi & nCPAP
	155245 Pkg. à 10 Stk.	Inspire nCPAP Bonnet, Size 5, green, 30 – 32 cm	Zu Acutronic Fabian HFOi & nCPAP
	155244 Pkg. à 10 Stk.	Inspire nCPAP Bonnet, Size 4, gold, 28 – 30 cm	Zu Acutronic Fabian HFOi & nCPAP
	155243 Pkg. à 10 Stk.	Inspire nCPAP Bonnet, Size 3, blue, 26 – 28 cm	Zu Acutronic Fabian HFOi & nCPAP
	155242 Pkg. à 10 Stk.	Inspire nCPAP Bonnet, Size 2, yellow, 24 – 26 cm	Zu Acutronic Fabian HFOi & nCPAP
	155241 Pkg. à 10 Stk.	Inspire nCPAP Bonnet, Size 1, brown, 22 – 24 cm	Zu Acutronic Fabian HFOi & nCPAP
	155240 Pkg. à 10 Stk.	Inspire nCPAP Bonnet, Size 0, pink, 20 – 22 cm	Zu Acutronic Fabian HFOi & nCPAP
	155251 Pkg. à 10 Stk.	Inspire nCPAP Bonnet, Size 00, grey, 18 – 20 cm	Zu Acutronic Fabian HFOi & nCPAP
155250 Pkg. à 10 Stk.	Inspire nCPAP Bonnet, Size 000, white, 16 – 18 cm	Zu Acutronic Fabian HFOi & nCPAP	

	Artikel Nr.	Bezeichnung	Hinweis
	155525 Pkg. à 50 Stk.	Einweg Nasal Kanüle für O2 Therapy, Größe S	Zu Acutronic Fabian HFOi
	155535 Pkg. à 50 Stk.	Einweg Nasal Kanüle für O2 Therapy, Größe M	Zu Acutronic Fabian HFOi
	155545 Pkg. à 50 Stk.	Einweg Nasal Kanüle für O2 Therapy, Größe L	Zu Acutronic Fabian HFOi







Stickoxid-Kit für Einmalgebrauch

	Artikel Nr.	Bezeichnung	Hinweis
	5262.E Pkg. à 10 Stk.	Stickoxid Kit Einmalgebrauch	Zu Acutronic Fabian HFOi

Beatmungsschlauchsets wiederverwendbar

Artikel Nr.	Bezeichnung	Hinweis
 <p>154903 1 Stk.</p>	<p>HFO Adapter wiederverwendbar Silikon 30 cm, autoklavierbar bei 134° C, (HFO wird in inspiratorischen Zweig eingespeist) 22F-22M/15F, Inspiratorischer Schlauch mit T-Stück</p>	Zu Acutronic Fabian HFOi
 <p>7212 1 Set</p>	<p>Beheiztes Patientenkreissystem, wiederverwendbar, kompatibel mit F&P <u>Befeuchter beinhaltet:</u></p> <ul style="list-style-type: none"> • Verbindungsschlauch Ventilator zu Befeuchterkammer • Inspirator. Schlauch mit Temperatursensor • Expirator.Schlauch mit Wasserfalle • Verlängerungsschlauch für Inkubator Verwendung • Patienten Y-Stück mit Anschluß für proximalen Druck • Proximaler Druckschlauch <p>Mit Heizungsdraht und mit Befeuchterkammer!</p>	Zu Acutronic Fabian HFOi
 <p>7213 1 Set</p>	<p>Beheiztes Patientenkreissystem, wiederverwendbar, kompatibel mit F&P <u>Befeuchter beinhaltet:</u></p> <ul style="list-style-type: none"> • Verbindungsschlauch Ventilator zu Befeuchterkammer • Inspirator. Schlauch mit Temperatursensor • Expirator.Schlauch mit Wasserfalle • Verlängerungsschlauch für Inkubator Verwendung • Patienten Y-Stück mit Anschluß für proximalen Druck • Proximaler Druckschlauch <p>Ohne Heizungsdraht und ohne Befeuchterkammer!</p>	Zu Acutronic Fabian HFOi

Diverses Zubehör

	Artikel Nr.	Bezeichnung	Hinweis
	151111 Pkg. à 10 Stk.	Flow Sensor neonatal, Einweg einzeln verpackt	Zu Acutronic Fabian HFOi
	151120 1 Stk.	Flow Sensor für Neonaten, autoklavierbar bei 134° C, wiederverwendbar Flow Range 0-32l/min	Zu Acutronic Fabian HFOi
	151121 1 Stk.	Flow Sensor für Kinder, autoklavierbar bei 134° C, wiederverwendbar Flow Range 0 - 60l/min	Zu Acutronic Fabian HFOi
	156205 1 Stk.	Winkelkonnektor 90° rechts, 22mm OD/15mm ID - 22 mm ID	Zu Acutronic Fabian HFOi
	151901 1 Stk.	Testlung mit 2 Kammern zur Simulation einer Lungenventilation und ET tube leakage Nicht autoklavierbar!	Zu Acutronic Fabian HFOi
	151900 1 Stk.	Testlung Silikon mit 1 Kammer, autoklavierbar bei 134° C	Zu Acutronic Fabian HFOi
	156212 1 Stk.	Silikon Schlauch für fabian proximaler Drucksensor	Zu Acutronic Fabian HFOi

STIHLER ZUBEHÖR ZU PATIENTENWÄRMESYSTEME

Profile zu Stihler Astoflo Plus eco

	Artikel Nr.	Bezeichnung	Hinweis
	WP31 1 Stk.	Wärmeprofil steckbar für AFP ECO 180 cm für Schläuche mit 4 - 5 mm Außendurchm.	Zu Stihler Astoflo Plus eco
	WP32 1 Stk.	Wärmeprofil steckbar für AFP ECO 240 cm für Schläuche mit 4 - 5 mm Außendurchm.	Zu Stihler Astoflo Plus eco
	WP33 1 Stk.	Wärmeprofil steckbar für AFP ECO 180 cm für Schläuche mit 6 - 7 mm Außendurchm.	Zu Stihler Astoflo Plus eco
	WP34 1 Stk.	Wärmeprofil steckbar für AFP ECO 240 cm für Schläuche mit 6-7 mm Außendurchm.	Zu Stihler Astoflo Plus eco

Profile zu Stihler Astoflo Plus



	Artikel Nr.	Bezeichnung	Hinweis
	WP2418 1 Stk.	Wärmeprofil steckbar für Astoflo Plus, 180 cm; für Schläuche mit 4 - 5 mm Außendurchm.	Zu Stihler Astoflo Plus
	WP2424 1 Stk.	Wärmeprofil steckbar für Astoflo Plus, 240 cm; für Schläuche mit 4 - 5 mm Außendurchm.	Zu Stihler Astoflo Plus
	WP2618 1 Stk.	Wärmeprofil steckbar für Astoflo Plus, 180 cm; für Schläuche mit 6 - 7 mm Außendurchm.	Zu Stihler Astoflo Plus
	WP2624 1 Stk.	Wärmeprofil steckbar für Astoflo Plus, 240 cm; für Schläuche mit 6 - 7 mm Außendurchm.	Zu Stihler Astoflo Plus

Profile zu Stihler Astoflo

Artikel Nr.	Bezeichnung	Hinweis
A-150 1 Stk.	Profil A zu ASTOFLO, 150 cm, für Schlauch 3,5-5,0 mm Außendurchmesser	Zu Stihler Astoflo
A-180 1 Stk.	Profil A zu ASTOFLO, 180 cm, für Schlauch 3,5-5,0 mm Außendurchmesser	
A-220 1 Stk.	Profil A zu ASTOFLO, 220 cm, für Schlauch 3,5-5,0 mm Außendurchmesser	
B-180 1 Stk.	Profil B zu ASTOFLO, 180 cm, für Schlauch 6,0-7,5 mm Außendurchmesser	
B-220 1 Stk.	Profil B zu ASTOFLO, 220 cm, für Schlauch 6,0-7,5 mm Außendurchmesser	
C-150 1 Stk.	Profil C zu ASTOFLO, 150 cm, für Schlauch 2,0-3,0 mm Außendurchmesser	
C-180 1 Stk.	Profil C zu ASTOFLO, 180 cm, für Schlauch 2,0-3,0 mm Außendurchmesser	



Astotube Infusionsverlängerung / Astoline Wärmeisulationsnut zu Stihler Astotherm

	Artikel Nr.	Bezeichnung	Hinweis
	IFT30460 Pkg. à 50 Stk.	Astotube Infusionsverlängerung LL PVC 570 cm lang	
	IFT30410 Pkg. à 25 Stk.	Astotube Infusionsverlängerung LL PVC 490 cm lang, Durchm. 6,8 mm	Zu Stihler Astotherm
	IFT40460 Pkg. à 25 Stk.	Astotube Infusionsverlängerung LL SRT 540 cm lang	
	IFT30350 Pkg. à 50 Stk.	Infusionsverlängerung PVC 320cm	Nur zu Modell IFT200
	IFT30360 1 Stk.	Wärmeschutzmanschette	Nur zu Modell IFT260
	IFT30320 1 Stk.	Wärmeschutzmanschette	Nur zu Modell IFT220
	IFT30300 1 Stk.	Wärmeschutzmanschette	Nur zu Modell IFT 200
	AL222 1 Stk.	Astoline aktive Wärmeisulationsnut	Passend zu AP200S, AP220S

Schutzüberzüge zu Stihler Astopad System

Artikel Nr.	Bezeichnung	Hinweis
COV30150 Pkg. à 50 Stk.	Einmalüberzug zu Astopad System passend zu COV150 1530x530mm	Zu Stihler Astopad System
COV30180 Pkg. à 25 Stk.	Einmalüberzug zu Astopad System passend zu COV180 850x1860 mm	
COV40150 1 Stk.	Schutzüberzug für COV150, PAS150 waschbar (95°C), desinfizierbar	
COV40180 1 Stk.	Schutzüberzug für COV180 waschbar (95°C), desinfizierbar	
COV40100 1 Stk.	Schutzüberzug für PAS100; 100 x 100 cm waschbar (95°C), desinfizierbar	
COV40155 1 Stk.	Schutzüberzug für PAS155, 50 x 150 cm waschbar (95°C), desinfizierbar	





ARDO ZUBEHÖR

ARDO – Zubehör zu Absaugpumpen

Ardo einweg und mehrweg Absaugzubehör

	Artikel Nr.	Bezeichnung	Hinweis
	50.00.05 1 Stk.	Sperr-/Bakterienfilter komplett	
	50.00.08 1 Stk.	Flaschendeckel mit Griff für Sekretschauch NW 8mm	wiederverwendbar
	50.00.167 1 Stk.	Sekretflasche 1l, graduiert, Material: TPX	wiederverwendbar
	50.00.168 1 Stk.	Sekretflasche 2l, graduiert, Material: TPX	wiederverwendbar
	50.00.169 1 Stk.	Sekretflasche 5l, graduiert, Material: Polysulfon	wiederverwendbar
	50.00.59 1 Stk.	Steckkupplung grün Deckelteil (ohne O-Ringe)	wiederverwendbar
	50.00.58 1 Stk.	Steckkupplung transparent Deckelteil, (ohne O-Ringe)	wiederverwendbar
	50.00.02 1 Stk.	Patientenschlauch 1,7m mit 1 Steckkupplung	wiederverwendbar
	3833-153 1 Stk.	Kanister 1l zu Einweg-Sekretbeutel	Wieder verwendbar zu Einweg-Zubehör
	3833-149 1 Stk.	Kanister 2l zu Einweg-Sekretbeutel	Wieder verwendbar zu Einweg-Zubehör

	Artikel Nr.	Bezeichnung	Hinweis
	3833-045 1 Stk.	Kanister 3l zu Einweg-Sekretbeutel	Wieder verwendbar zu Einweg-Zubehör
	9910-340 Pkg. à 25 Stk.	Einweg-Sekretbeutel mit hydrophoben Bakterienfilter, 1l	
	VAL-201 Pkg. à 30 Stk.	Einweg-Sekretbeutel mit hydrophoben Bakterienfilter, 2l	
	VAL-301 Pkg. à 20 Stk.	Einweg-Sekretbeutel mit hydrophoben Bakterienfilter, 3l	
	9810-101 Pkg. à 25 Stk.	Einweg-Sekretbeutel mit hydrophoben Bakterienfilter, 1l mit Kompakt Gel	
	GAL211 Pkg. à 30 Stk.	Einweg-Sekretbeutel mit hydrophoben Bakterienfilter, 2l mit Kompakt Gel	
	GAL311 Pkg. à 20 Stk.	Einweg-Sekretbeutel mit hydrophoben Bakterienfilter, 3l mit Kompakt Gel	
	50.00.106 1 Stk.	Universalhalter für Kanister	
	3833-039 1 Stk.	Steckkupplung grün-blau (autoklavierbar) zu Ardo Kanister/Einwegsekretbeutel	
	9970-006 Pkg. à 12 Stk.	Einweg-Becher 400 mml. Graduierung für Kleinstmengen	
	50.00.111 1 Stk.	Einweg-Gewebe-Auffangsack für Einweg-Becher	

	Artikel Nr.	Bezeichnung	Hinweis
	50.00.112 1 Stk.	Serie-Verbindungsschlauch mit Steckkupplung 50.00.109	
	50.00.113 Pkg. à 20 Stk.	Geliergranulat 72g	
	50.00.01 1 Stk.	Schlauchverbindung 0,45 cm mit 2 Steckkupplungen	

Diverses Zubehör zur Ardo Sekretabsaugung

	Artikel Nr.	Bezeichnung	Hinweis
	9970-001 1 Stk.	Bacti-Trap Einwegfilter mit	
	FM-100 1 Stk.	Saugunterbrecher für Silikonschlauch	
	0003200010 Pkg. à 100 Stk.	Lancia Vacuum Stop Set Absaugunterbrecher mit Ventil auf 1,8 m	
	00081811 Meterware	Sekretschlauch 8/12mm Silikon	
	50.00.81 1 Stk.	Silc-Cup - Vakuüm-Extraktor-Saugglocke 50 mm, mit Schlauch	
	50.00.80 1 Stk.	Silc-Cup - Vakuüm-Extraktor-Saugglocke 60 mm, mit Schlauch	

ARDO – Zubehör zu Amecosity Wärmematratze

Artikel Nr.	Bezeichnung	Hinweis
52.01.77 1 Stk.	Überzug zu Matratze Amecosity NC1 / Maße: 600x765x40 mm	

ARDO – Zubehör zu Fototherapielampen

Artikel Nr.	Bezeichnung	Hinweis
99.01.027 Pkg. à 12 Stk.	Augenschutz zu FTL Größe M grün 23-34cm	

ARDO – Zubehör zu Amenic offenes Intensivpflegesystem

Artikel Nr.	Bezeichnung	Hinweis
99.01.144 1 Stk.	Hautsonde komplett YSI 801 zu Amenic	
99.01.141 Pkg. à 120 Stk.	Abdeckkleber zu Hautsonde Amenic	

ARDO – Zubehör zu Amelie Star Inkubator

Artikel Nr.	Bezeichnung	Hinweis
52.02.06 1 Stk.	Temperatur-Sensor (wiederverwendbar)	
99.01.141 Pkg. à 120 Stk.	Abdeckkleber zu Hautsonde	







52.02.27
1 Stk.

Abdeckhaube Inkubator





AEROGEN – ZUBEHÖR ZU AERONEB VERNEBLERSYSTEME











Zubehör zu Aeroneb Vernebler - wiederverwendbar









	Artikel Nr.	Bezeichnung	Hinweis
	AG-AP1000 1 Stk.	Aerogen Pro Vernebler Einheit mit Filler Cap, autoklavierbar	
	AG-AP1030 Pkg. à 5 Stk.	Aerogen Pro Filler Cap – Verschlusskappe zu Verneblerkammer, autoklavierbar	
	AG-AP1010 Pkg. à 5 Stk.	Aerogen Pro T-Stück Erwachsene inkl. Silikonverschluss 22M/22F, autoklavierbar	
	AG-AP1020 Pkg. à 5 Stk.	Aerogen Pro T-Stück Kinder inkl. Silikonverschluss 15M/15F, autoklavierbar	
	AG-AP1035 Pkg. à 5 Stk.	Aerogen Pro T-Stück Neonaten (12 mm M / 12 mm F) inkl. Silikonverschluss, autoklavierbar	Kompatibel mit F&P
	AG-AP1036 Pkg. à 5 Stk.	Aerogen Pro T-Stück Neonaten (12 mm M / 12 mm F) inkl. Silikonverschluss autoklavierbar	
	AG-AP1025 Pkg. à 5 Stk.	Aerogen Pro Neonate Adapter Kit autoklavierbar	
	AG-AP1015 Pkg. à 5 Stk.	Aerogen Pro Ped. T-Stück mit Neoadapter inkl. Silikonverschluss autoklavierbar	
	AG-AP1055 Pkg. à 5 Stk.	Aerogen Pro Maskenwinkelstück 22M/22F autoklavierbar 90°	

	Artikel Nr.	Bezeichnung	Hinweis
	AG-AP1075 Pkg. à 5 Stk.	Aerogen Pro Masken Kit Int. 22M/22F gewinkelt, mehrweg 180°	
	AG-AP1005 Pkg. à 5 Stk.	Aerogen Silicon Verschlusskappe zu T-Stück Erw./Kinder, autoklavierbar	
	AG-AP1100 2 Kits/Pkg.	Aerogen Pro Verneblungs kit Erwachsene: - 2 Verneblerkammern - 2 Stk. T-Adapter Erw.	
	AG-AP1200 2 Kits/Pkg.	Aerogen Pro Verneblungs kit Kinder: - 2 Verneblerkammern - 2 Stk. T-Adapter Kinder	

Zubehör zu Aeroneb Vernebler - Einweg

	Artikel Nr.	Bezeichnung	Hinweis
	AG-AS-3600 Pkg. à 25 Stk.	Aerogen Solo Verneblerkammer, Einpatientenverwendung Füllvolumen 4 ml	
	AG-AS3010 Pkg. à 10 Stk.	Aerogen Solo T-Stück Erwachsene, einweg (22 mm female - 22 mm male elbow - 22 mm female)	
	AG-AS3020 Pkg. à 10 Stk.	Aerogen Solo T-Stück Pädiatrie (22 mm female - 22 mm elbow – 15 mm female)	
	AG-AS3025 Pkg. à 10 Stk.	Aerogen Solo T-Stück Kinder + Adapter Neonaten	





	Artikel Nr.	Bezeichnung	Hinweis
	AG-AS3035 Pkg. à 10 Stk.	Aerogen Solo T-Stück Neonaten, einweg (12 mm M / 12 mm F)	Kompatibel mit F&P
	AG-AS3036 Pkg. à 10 Stk.	Aerogen Solo T-Stück Neonaten (22 F / 10 F / 10 M)	
	AG-AS3100 Pkg. à 5 Stk.	Aerogen Solo Verneblerkammer Füllvolumen 4 ml	
	AG-AS3200 Pkg. à 10 Stk.	Aerogen Solo Verneblerkammer Füllvolumen 4 ml	
	AG-AS-3600 Pkg. à 25 Stk.	Aerogen Solo Verneblerkammer Füllvolumen 4 ml	
	AG-AS3300 Pkg. à 5 Stk.	Aerogen Solo Komfort Set: - Verneblerkammer einweg - T- Stück Erwachsene - Verschlußpfropfen für T-Stück	
	AG-AS3075	Aerogen Leitungsset zur kontinuierlichen Vernebelung	
	AG-AS3085	Aerogen Solo Spritze zur kontinuierlichen Vernebelung	
	AG-AS1055 Pkg. à 5 Stk.	Aerogen Solo Winkelstück 90°	
	AG-AS1075 Pkg. à 5 Stk.	Aerogen Solo Maskenwinkelstück-Kit 180°	
	1930 Pkg. à 40 Stk.	Einweg-Mundstück, Anschluß 22mm female zu Aeroneb Vernebler DEHP frei, latexfrei	





	AG-AS3450 Pkg. à 10 Stk.	Mundstück (Einweg)	Passend für: AG-AS3010, -3020 und -3025
	AG-AS7000-EUR Pkg. à 10 Stk.	Aerogen Ultra Set Mundstück - Mundstück - Aerogen Ultra - O2 line 2m	
	AG-AS7001-EUR Pkg. à 10 Stk.	Aerogen Ultra Set Maske Erwachsene - Mundstück/Maske - Aerogen Ultra - O2 line 2m	
	AG-AS7002-EUR Pkg. à 10 Stk.	Aerogen Ultra Set Maske Kinder - Mundstück/Maske - Aerogen Ultra - O2 line 2m	
	AG-AS7500-EUR Pkg. à 10 Stk.	Aerogen Ultra Set Mundstück - Aerogen Ultra - Mundstück - O2 line 2m - Verneblerkammer Einweg	
	AG-AS7501-EUR Pkg. à 10 Stk.	Aerogen Ultra Set Maske Erw - Aerogen Ultra - Mundstück/Maske - O2 line 2m - Verneblerkammer Einweg	
	AG-AS7502-EUR Pkg. à 20 Stk	Aerogen Ultra Set Maske Kinder - Aerogen Ultra - Mundstück/Maske - O2 line 2m - Verneblerkammer Einweg	
	1991 Pkg. à 20 Stk	Winkeladapter 22M - 22F m. O2 Anschluss zu Aeronob Vernebler latexfrei	
	1891 Pkg. à 25 Stk	Winkeladapter 22M - 22F m. O2 Anschluss zu Aeronob Vernebler latexfrei	

GS STEMPLE





Zubehör zu Corpuls³, Corpuls¹, Corpuls AED und Corpuls CPR

Stimulationselektroden und Schockpaddels zu Corpuls³, Corpuls¹ und Corpuls AED



	Artikel Nr.	Bezeichnung	Hinweis
	04324.3 1 Set	corPatch easy - Defibrillations-/Stimulationselektroden mit Kabel	
		zur Defibrillation, synchronisierten Kardioversion, Stimulation und EKG-Überwachung bei Erwachsenen und Kindern	
	05120.1 1 Set	corPatch easy - pre-connected – Defibrillations-/Stimulationselektroden mit Kabel	
		zur Defibrillation, synchronisierten Kardioversion, Stimulation und EKG-Überwachung bei Erwachsenen	
	05120.3 1 Set	corPatch easy - Pediatric – Defibrillations-/Stimulationselektroden mit Kabel	
		zur Defibrillation, synchronisierten Kardioversion, Stimulation und EKG-Überwachung bei Kleinkindern/Neonaten	
	04326 1 Set	Schockpaddles inkl. Verbindungskabel 2 Stück	zu Corpuls ³ und Corpuls ¹
	01239 1 Stk.	Elektroden-Gel 100g (Tube)	



	Artikel Nr.	Bezeichnung	Hinweis
	04326.0 1 Stück	Therapiestammkabel Slim – Adapterkabel zum Anschließen von corPatch easy Elektroden, Schockpaddles oder Schocklöffeln	
	01227 1 Set	Baby-Elektrodenaufsatz Baby-Schockelektroden, die auf die großen Schockpaddles aufgesteckt werden. Durch die konische Form können damit auch Neugeborene defibrilliert werden.	zu Corpuls ³ und Corpuls ¹
	04325.51 1 Stk.	Defibrillatoradapterkabel Übungspuppe Leardal/Ambu	
	04324.9000AA 1 Stk.	Trainingsadapterkabel Zoll/Laerdal (ShockLink)	
	68121.10000 1 Stk.	Elektrodeneinschubschiene mit 2 Magneten	

EKG Zubehör zu Corpuls³ und Corpuls¹







	Artikel Nr.	Bezeichnung	Hinweis
	04222 1 Stk.	EKG-Monitoringkabel 4-polig komplett Länge: 2m	EKG-Patientenkabel für 6 simultane EKG- Ableitungen: I, II, III, aVR (-aVR), aVL, aVF
	04222.2 1 Stk.	4-poliges EKG Stammkabel für Neo/Kleinkinder	nur zu Corpuls ³
	04223 1 Stk.	EKG Diagnoseergänzungskabel 6-polig komplett Länge: 2m	EKG-Kabel für die Ableitungen V1-V6 (C1-C6). Kann nur in Verbindung mit dem 4-poligen EKG- Monitoringkabel (Art. Nr. 04222) verwendet werden. nur zu Corpuls ³
	01126.3 Pkg à 300 Stk.	Corpuls ³ EKG Einwegelektroden Erwachsene 50x45mm	
	04290.03900 Pkg. à 8 Stk.	Corpuls ³ Set Kabelrechen Wirkt Verknotungen entgegen und sorgt für saubere Kabelführung	



SpO2 Zubehör Masimo zu Corpuls³ und Corpuls¹

	Artikel Nr.	Bezeichnung	Hinweis
	04227.03 1 Stk.	Masimo Set SpO2 Zwischenkabel 1,6 m 11p/15p zum Anschluss der 04227.xx- Sensoren	
	1864 1 Stk.	Masimo SpO2 Fingerclip Kinder (10-50 kg), wiederverwendbar	
	1863 1 Stk.	Masimo SpO2 Fingerclip Erw + Kinder (> 30 kg), wiederverwendbar	







	Artikel Nr.	Bezeichnung	Hinweis
	04228.22 1 Stk.	Masimo SpO2 Silikon-Fingersensor Erwachsene mit Kabel 0,9 m wiederverwendbar	
	04228.3 1 Stk.	Masimo SpO2 Ohrclipsensor Erwachsene (> 30 kg), wiederverwendbar	nur in Verbindung mit Artikel Nr. 04228.0 oder 4227.02
	04228.63 Pkg. à 20 Stk.	Masimo SpO2 Einwegsensoren Kleinkinder (3 - 20 kg)	nur in Verbindung mit Artikel Nr. 04228.0 oder 4227.02

SpO2 Zubehör Masimo Rainbow zu Corpuls³ und Corpuls¹

	Artikel Nr.	Bezeichnung	Hinweis
	04227.0 1 Stk.	Masimo SpO2/CO/Met/Hb (Rainbow) Zwischenkabel Corpuls ³ und Corpuls ¹ , 1,2 m (25p/15p)	zum Anschluss der 04225.xx, 04226.xx, 04227.xx-Sensoren
	04227.1 1 Stk.	Masimo SpO2 (Rainbow) Fingersensor Kinder 15p mit Kabel 0,90 m	
	04227.2 1 Stk.	Masimo SpO2 (Rainbow) Fingersensor Erwachsene 15p mit Kabel 0,90 m	
	04227.22 1 Stk.	Masimo SpO2 (Rainbow) Silikon-Fingersensor Erwachsene 15p mit Kabel 0,90 m	
	04227.4 1 Stk.	Masimo SpO2 (Rainbow) Ohrclipsensor Erwachsene > 30 kg, 15p	
	04227.63 Pkg. à 20 Stk.	Masimo SpO2 (Rainbow) Einwegsensoren Kleinkinder 3 - 20 kg	







	Artikel Nr.	Bezeichnung	Hinweis
	04226.1 1 Stk.	Masimo SpO2/CO/Met (Rainbow) Fingersensor Kinder 15p mit Kabel 0,90 m	
	04226.2 1 Stk.	Masimo SpO2/CO/Met (Rainbow) Fingersensor Erwachsene 15p mit Kabel 0,90 m	

NIBD Zubehör zu Corpuls³



	Artikel Nr.	Bezeichnung	Hinweis
	02128.91 1 Stk.	NIBD-Anschlusschlauch für Manschetten Corpuls ³ , 90° gewinkelt, 2,5 m	
	04229.11 1 Stk.	NIBD Manschette einteilig Säugling Oberarmumfang 8-13 cm, Farbe orange, latexfrei, wiederverwendbar	
	04229.12 1 Stk.	NIBD Manschette einteilig Kind Oberarmumfang 12-19 cm, Farbe grün, latexfrei, wiederverwendbar	
	04229.15 1 Stk.	NIBD Manschette Prime Cuff S Oberarmumfang 18-29 cm, Farbe blau, latexfrei, wiederverwendbar, einteilig	
	04229.17 1 Stk.	NIBD Manschette einteilig, Erwachsene „Prime Cuff“ Oberarmumfang 28-40 cm, Farbe dunkelblau, latexfrei, wiederverwendbar	
	04229.19 1 Stk.	NIBP Manschette „Prime Cuff“ XL, Oberarmumfang 40-55 cm, Farbe dunkelrot, latexfrei, wiederverwendbar, einteilig	

Artikel Nr.	Bezeichnung	Hinweis
64131.00104 1 Stk.	NIBD-Kupplung, Mutterteil, zu NIBP-Anschlußschlauch, Durchmesser 3,2-4mm	
64131.00204 1 Stk.	NIBD-Kupplung, Vaterteil, zu NIBP-Anschlußschlauch, Durchmesser 3,2-4mm	
64131.00532 1 Stk.	NIBD-Kupplung, Mutterteil, zu Suntech-Manschette	



Temperatur Zubehör zu Corpuls³ - [wiederverwendbar](#)



Artikel Nr.	Bezeichnung	Hinweis
 16560 1 Stk.	Temperatur-Fühler Haut, 2,8 m Erwachsene/Kinder Größe: Ø 10 mm	autoklavierbar, latexfrei, PVC-frei, DEHP-frei
 165601 1 Stk.	Temperatur-Fühler Haut, 2,8m, Kleinkinder/Neo Größe: Ø 6 mm	autoklavierbar, latexfrei, PVC-frei, DEHP-frei
 16561 1 Stk.	Temperatur-Fühler, us/2,8m, Erwachsene/Kinder Größe: Ø 3mm	ösophageal oder rektal autoklavierbar, latexfrei, PVC-frei, DEHP-frei
 165611 1 Stk.	Temperatur-Fühler, us/2,8, rektal/oesophagus Kinder, nicht autoklavierbar, 3 m	ösophageal oder rektal autoklavierbar, latex-frei, PVC-frei, DEHP-frei
 02131.9 Pkg. à 10 Stk.	Einweg-Überzug für wiederverwendbare Temperatur- Rektalsonden	
 04231.0 1 Stk.	Zwischenkabel für Einweg- Temperatursonden/-sensoren	

Temperatursonden zu Corpuls³ - Einweg



	Artikel Nr.	Bezeichnung	Hinweis
	1016EU Pkg. à 50 Stk.	Vital Signs Temperatursonde 9 Fr., Einweg, Serie 400, single use	
	M1024222VY Pkg à 25 Stk.	Temperatursonde Einweg Haut, Erwachsene + Kinder	
	M1024231VY Pkg à 50 Stk.	Temperatursonde Einweg Zentral, Erwachsene 12 FR	
	M1024229 Pkg à 25 Stk.	Temperatursonde Einweg Zentral, Kinder 9 FR	



IBD Zubehör zu Corpuls³

	Artikel Nr.	Bezeichnung	Hinweis
	04233.02 1 Stk.	IBD-Adapterkabel corpuls ³ mit GE/Marquette-	Freigegeben für folgende Transducer ohne Y-Kabel: B.Braun Combitrans, Smiths/Medex LogiCal, Codan/pvb DPT-6000er/- 8000er Serie, Codan/pvb xtrans DPT-9000er Serie, Edwards TruWave PX600er Serie (nur 1-fach), Becton Dickinson DTXPlus.
	04233.04 1 Stk.	IBD-Y-Adapterkabel corpuls ³ mit 2x GE/Marquette-Buchse	Freigegeben für folgende Transducer ohne Y-Kabel (hier ist nicht 04233.04 gemeint): B.Braun Combitrans, Smiths/Medex LogiCal, Codan/pvb DPT- 6000er/-8000er Serie, Codan/pvb xtrans DPT- 9000er Serie, Edwards TruWave PX600er Serie (nur 1-fach), Becton Dickinson DTXPlus.



	Artikel Nr.	Bezeichnung	Hinweis
	MQT-PVB-KA 1 Stk.	Smiths IBP PVB Anschlusskabel zu Transd. Novomed und Peter-Van-Berg	
	MQT-BRN-KA 1 Stk.	Braun GE Transducerkabel IBP zu Einmal Transducer Braun	
	BDC901-533SM 1 Stk.	Codan xtrans Contactboard 1-fach	
	BDC902-533SM 1 Stk.	Codan xtrans Contactboard 2-fach	
	2104162-002 1 Stk.	IBP Truwave Transducer Edwards 1-fach, 1,2 m	

CO2 Zubehör zu Corpuls³

	Artikel Nr.	Bezeichnung	Hinweis
	04234.0 1 Stk.	CO2-Zwischenkabel capONE 0,6m	Am CO2-Zwischenkabel wird ein CO2-Sensor (Artikel Nr. 04234.1) angeschlossen. In Kombination mit diversen Einwegadaptern kann dann die CO2-Messung erfolgen.
	04234.1 1 Stk.	CO2-Sensor capONE Nihon Kohden	Der CO2-Sensor kann nur in Verbindung mit einem Adapter verwendet werden.
	04234.11 Pkg. à 30 Stk.	CO2 Endotrachealtubus Einwegadapter Hauptstrom capONE	

	Artikel Nr.	Bezeichnung	Hinweis
	04234.20 Pkg. à 30 Stk.	CO2 Nasal-Einwegadapter capONE	
	04234.21 Pkg. à 30 Stk.	CO2 Nasal/Oral Einwegadapter capONE	
	04234.22 Pkg. à 30 Stk.	CO2 Nasal/Oral Einwegadapter für O2 adaptierbar capONE	

CPR Feedback zu Corpuls³, Corpuls¹ und Corpuls AED

	Artikel Nr.	Bezeichnung	Hinweis
	04235.0 1 Stk.	corPatch CPR Zwischenkabel corpuls3, 1,0 m	Zwischenkabel zum Anschließen des corPatch CPR Einwegsensors Artikel 04235.2 zu Corpuls ³ und Corpuls ¹
	04235.2 1 Stk.	corPatch CPR Einwegsensoren Erwachsene und Kinder > 20 kg für Corpuls ³	Beschleunigungssensoren zur Messung von Druckfrequenz und Drucktiefe während der HLW.
	04235.3 2 Stk.	corPatch CPR Training Patch	
	06235.0 1 Stk.	corPatch CPR Zwischenkabel 1,0m (8p. Sub-D)	zu Corpuls AED

Diverses Zubehör zu Corpuls³, Corpuls¹, Corpuls AED und Corpuls CPR

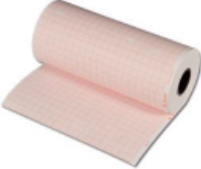
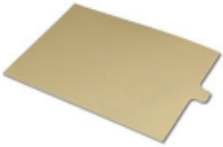
	Artikel Nr.	Bezeichnung	Hinweis
	04120.21 1 Stk.	Lithium-Ionen Akku Corpuls ³ und Corpuls ¹ 1 Akku pro Modul = 3 Akkus pro ktgerät	für jedes Corpuls ³ und Corpuls ¹ Modul verwendbar
		Im Betrieb als Kompaktgerät kann jede nente auf die Batterie-Reserven der übrigen nente zugreifen.	
	04120.821 1 Stk.	Lithium-Ionen Akku zu Monitoreinheit/Patientenbox/Defibox	zu corpuls3 TOUCH
	06120 1 Stk.	Batterie Corpuls AED	zu Corpuls AED
	09120 1 Stk.	LiPo Akku Corpuls CPR	zu Corpuls CPR
	04121 Pkg à 10 Rollen	Druckerpapier 106 mm breit, 22 m lang	
	70710.01100 1 Stk.	Schutzfolie Display	zu Corpuls ³
		Diese Schutzfolie verhindert Kratzer und n am LC-Display.	
	70755.0010AA 1 Stk.	Schutzfolie Display	zu Corpuls ¹
	70763.0010AA 1 Stk.	Schutzfolie Display	zu corpuls AED

	<p>04236.3 1 Stk.</p>	<p>CompactFlash-Karte 2,0 GB</p> <p>Datenspeicherung auf der CompactFlash®-Karte in Diagnosequalität. Übergabe der Einsatzdaten (Diagnose-EKGs, Ereignisse, Sprachaufzeichnungen, Vitalparameter, Patientendaten usw.) mit CompactFlash®-Karte an PC-Datenauswertungssoftware corView2.</p>	
	<p>05126.8 1 Stk.</p>	<p>CompactFlash-Karte 8,0 GB</p> <p>Datenspeicherung auf der CompactFlash®-Karte in Diagnosequalität. Übergabe der Einsatzdaten (Diagnose-EKGs, Ereignisse, Sprachaufzeichnungen, Vitalparameter, Patientendaten usw.) mit CompactFlash®-Karte an PC-Datenauswertungssoftware corView2.</p>	<p>zu Corpuls¹ und corpuls AED</p>
	<p>04252 1 Stk.</p>	<p>CompactFlash®-Abdeckung Patientenbox</p> <p>Verhindert das Eindringen von Schmutz und Feuchtigkeit.</p>	
	<p>04252.8 1 Stk.</p>	<p>CompactFlash®-Abdeckung Patientenbox</p>	<p>zu corpuls3 TOUCH</p>
	<p>04321.62 1 Stk.</p>	<p>Tragegurt corpuls³ nicht elastisch mit Tasche PAX mit DEM1 Schnalle</p>	
	<p>04321.32 1 Stk.</p>	<p>Tragegurt corpuls³ nicht elastisch mit Tasche PAX für Rundöse</p>	<p>zu Corpuls¹ und corpuls CPR</p>
	<p>09121.1 1 Stk.</p>	<p>Tragetasche/Rucksack für Arm + Quadboard/Recboard, ohne Rucksackgurte</p>	<p>zu corpuls CPR</p>
	<p>09123.1 1 Stk.</p>	<p>Rucksackgurte für Tragetasche/Rucksack</p>	<p>zu corpuls CPR</p>

	Artikel Nr.	Bezeichnung	Hinweis
	04221.50 1 Stk.	Zubehörtasche PAX sw/sw für Patientenbox Die multifunktionale Tasche bietet: - Schutz vor Stößen und Schmutz - Arretierbarkeit über Schlaufen an Tragen - Sicheres Verstauen aller Kabel und Sensoren Die Sensoren können in der Schutz-/Zubehörtasche vorkonnectiert bleiben. Dadurch entsteht kein Zeitverlust durch Konnectieren. Es muss nur so viel Kabel aus der Tasche entnommen werden wie unbedingt erforderlich.	
	04221.60 1 Stk.	Zubehörtasche PAX XXL sw/sw für Patientenbox Baugleich zu Artikel Nr. 04221.50 mit 2 zusätzlichen Fächern (1 links/1 rechts) für mehr Stauraum.	
	04322.50 1 Stk.	Zubehörtasche PAX links, schwarz für Defibrillator-/Schrittmachereinheit Die Tasche kann anstelle der Paddles in der Halterung befestigt werden.	zu Corpuls ³
	04322.51 1 Stk.	Zubehörtasche PAX rechts, schwarz für Defibrillator-/Schrittmachereinheit Siehe Artikel Nr. 04322.50	zu Corpuls ³
	04322.3 1 Stk.	Zubehörtasche PAX Defibrillator-/Schrittmachereinheit corpuls3 SLIM Zubehörtasche zum Aufbewahren von bis zu zwei corPatch Elektroden, Befestigung mit Druckknöpfen an der Rückseite.	
	05121.1 1 Stk.	Zubehörtasche Corpuls ¹ "rechts"	zu Corpuls ¹
	05121.2 1 Stk.	Zubehörtasche Corpuls ¹ "links"	zu Corpuls ¹
	06121.3 1 Stk.	Zubehörtasche corpuls AED	zu corpuls AED

06400.21 1 Stk.	Wandhalterung corpuls AED – EN178 (für Zubehörtasche)	zu corpuls AED
--------------------	---	----------------

04312 1 Stk.	Testload für Defi-/Schrittmachereinheit	zu Corpuls ³ , Corpuls ¹ und Corpuls AED
-----------------	---	--

04311.2 1 Stk.	corpuls Simulator VF	zu Corpuls ³ , Corpuls ¹ und Corpuls AED
-------------------	----------------------	--

Artikel Nr.	Bezeichnung
-------------	-------------





04501.1503 Stk.	Netzteil corpuls3 mit Magnetstecker (150 W)
--------------------	--



04520.10 1 Stk.	Netzkabel 1,8 m mit Schukostecker Netzkabel mit Schukostecker für Netzteil 3
--------------------	--



Diverses Zubehör zu Corpuls 08/16

	Artikel Nr.	Bezeichnung
	01239 1 Stk.	Elektroden-Gel 100g (Tube)
	03121 Pkg. à 10 Stk. (10 Blöcke)	Registrierpapier
	03122.6 1 Stk.	Schutz-Zubehörtasche

BLUEPOINT MEDICAL

Bluepoint SpO2 Zubehör

	Artikel Nr.	Bezeichnung	Hinweis
	6020131201 Pkg. à 24 Stk	SpO2 Klebesensor Neugeborene, Einweg, 10- Körpergewicht < 3 kg	
	6020131199 Pkg. à 24 Stk	SpO2 Klebesensor Säuglinge, Einweg, 10-IP, Körpergewicht 3-20 kg	
	6020131197 Pkg. à 24 Stk	SpO2 Klebesensor Kinder, Einweg, 10-PP, Körpergewicht 10-50 kg	
	6020131194 Pkg. à 24 Stk.	SpO2 Klebesensor Erwachsene, Einweg, 10-AP, Körpergewicht > 30 kg	
	1020132275 1 Stk.	Stammkabel XT 6500 zu SpO2 Einweg-Sensor VC Kabel	
	1020122058 1 Stk.	Stammkabel XT 651 zu SpO2 Einweg-Sensor VC Kabel	
	6020132254 1 Stk.	SpO2 Ohrsensor, EP 7500, 1,2m Kabel	
	6020132004 1 Stk.	SpO2 SoftCap Sensor, SC 7500, 1,2m Silikonkabel, > 20 kg	



	Artikel Nr.	Bezeichnung	Hinweis
	6020132300 1 Stk.	SpO2 SoftCap Sensor Pädiatrie, SCP 7500, 1,2m Kabel, 10 – 20 kg	
	6020132002 1 Stk.	SpO2 SoftFlap Finger Sensor, SF 7500, 1,2m Kabel, > 20 kg	
	6020132006 1Stk.	SpO2 SoftWrap Sensor, W7500, 1,2m Silikon Kabel, Pädiatrie (< 3 kg) bis 15 Jahre	

Diverses Bluepoint Zubehör

	Artikel Nr.	Bezeichnung	Hinweis
	6020122001 1 Stk.	Tragetasche für OxyTrue und CapnoTrue, gelb	
	2020122037 1 Stk.	Tragetasche für OxyTrue FC,SF und SC, schwarz	
	2020122039 1 Stk.	Akku Ladestation für OxyTrue FC,SF u. SC, mit 3 AAA Akkus, 800 mAh	
	2020122038 1 Stk.	Akku Ladestation für OxyTrue A, mit Ladegerät, 12V Adapter, 3 NiMH AA Akkus	
	1020122056 1 Stk.	Silikonprotector für OxyTrue A	



MEDCAPTAIN ZUBEHÖR

Video-Laryngoskop



	Artikel Nr.	Bezeichnung	Hinweis
	3011-00016-01 12 Stk. / Pkg.	Spatel M1 für Neonaten und Kleinkinder zu Video-Laryngoskop	
			
	3011-00017-01 12 Stk. / Pkg.	Spatel M2 für Kleinkinder und Kinder zu Video-Laryngoskop	
			
			
	3011-00018-01 12 Stk. / Pkg.	Spatel M3 für Erwachsene zu Video-Laryngoskop	
			
	3011-00019-01 12 Stk. / Pkg.	Spatel M3D für schwierigen Atemweg zu Video-Laryngoskop	
			
	3011-00009-01 12 Stk. / Pkg.	Spatel M4 für adipöse und/oder große Erwachsene zu Video-Laryngoskop	
			



MEKICS OMNIOX

OmniOx Zubehör

	Artikel Nr.	Bezeichnung	Hinweis
	MB0018_00 10 Stk. / Pkg.	Beatmungsschlauchkit Erwachsene x für alle Oxygenierungstherapien Ein durchgängiges Schlauchsystem unter erset bestehend aus - Multi-Beatmungsschlauch beheizt für High Flow, CPAP und S/T Einweg, Länge 1,60 m - Befeuchterkammer für nasalen High Flow, CPAP und S/T - Bakterienfilter mit Befeuchtungsschlauch zur Befeuchterkammer	
	HFN-0007 1Stk.	Tracheostomy-Adapter für Erwachsene Flow Rate: 15-60 L/min	
	HFN-0001 1Stk.	High-Flow Nasenkanüle 4mm Max. Flow 35Lpm	
	HFN-0002 1Stk.	High-Flow Nasenkanüle 5mm Max. Flow 45Lpm	
	HFN-0003 1Stk.	High-Flow Nasenkanüle 6mm Max. Flow 60Lpm	

OmniOx Verbrauchsmaterial-Sets

Artikel Nr.	Bezeichnung	Hinweis
 OMNI-1 10 Sets/Pkg Größe S	NHF Set Erwachsene OmniOx, 1 Set bestehend aus: 1 Stk. durchgängiges Schlauchsystem und Heterset für alle Oxygenierungstherapien	
	- Multi-Beatmungsschlauch beheizt für nasalen ow, CPAP und S/T - Einweg, Länge 1,60 m	
 OMNI-2 10 Sets/Pkg Größe M	- Befeuchterkammer für nasalen High Flow, nd S/T - Bakterienfilter mit Verbindungsschlauch zur Heterkammer	
	1 Stk. High-Flow Nasenkanüle Gr. S, M oder L - Max. Flow 35Lpm, 45Lpm oder 60Lpm	

Artikel Nr.	Bezeichnung	Hinweis
 OMNI-S 10 Sets/Pkg Größe S	CPAP/NIV Set Erwachsene OmniOx 1 Set bestehend aus: 1 Stk. durchgängiges Schlauchsystem und Befeuchterset Oxygenierungstherapien	Einweg für erwachsene Patienten > 30 kg
	- Multi-Beatmungsschlauch beheizt für nasalen High Flow, nd S/T - Einweg, Länge 1,60 m - Befeuchterkammer für nasalen High Flow, CPAP und S/T	
 OMNI-M 10 Sets/Pkg Größe M	- Bakterienfilter mit Verbindungsschlauch zur Heterkammer 1 Stk. NIV Vollgesichtsmaske "S", "M" oder "L"	Einweg für erwachsene Patienten > 30 kg
	- belüftet; Anti-Asphyxia Ventil - aus Silikongummi einteilig gefertigt - klein, leicht und bequem	
 OMNI-L 10 Sets/Pkg Größe L	- durchsichtige Maske ermöglicht gute Sicht auf Mund- senbereich - geringe CO2 Ansammlung durch geringen Totraum (284 ; ml oder 355 ml) - zweifach 360° Drehpunkte an der Maskenbefestigung	Einweg für erwachsene Patienten > 30 kg
	1 standardmäßigen 22 mm Schlauch Befestigungspunkt - 4-Punkt Kopfbefestigung mit Velcro™-Verschluß bietet Einstellmöglichkeiten und Bewegungsfreiheit - DEHP frei, latexfrei - für erwachsene Patienten > 30 kg	

DIVERSES ZUBEHÖR

Sandra Matratzenschutz

	Artikel Nr.	Bezeichnung	Hinweis
	SANDRA-2 1 Stk.	Sandra Polsterschutz, leicht weiß transparent, 76 x 51 cm	

Oxyarm



	Artikel Nr.	Bezeichnung	Hinweis
	OXY-A1 1 Stk.	Southmedic Oxyarm	
	OXY-A1-PED-2 1 Stk.	Oxyarm Pediatric model	
	OXY-A1-RA Pkg. à 25 Stk.	OxyArm - Oxygen Reposable Arm Mundstück, Einweg	

Infusionsdruckmanschetten - „Infusable“

	Artikel Nr.	Bezeichnung	Hinweis
	IN800012 Pkg. à 12 Stk.	Vital Signs Infusionsdruckmansch. 500ml Nylon	
	IN900012 Pkg. à 12 Stk.	Vital Signs Infusionsdruckmansch. 1000ml Nylon	

OP ZUBEHÖR

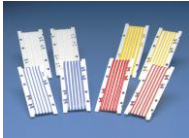
Gefäßschlingen

	Artikel Nr.	Bezeichnung	Hinweis
 	30-723 Pkg. à 50 Stk.	Gefäßschlingen, steril, Blau Maxi	

DeBlade™ Nadelsammler

	Artikel Nr.	Bezeichnung	Hinweis
	25-0103 Pkg. à 100 Stk.	Magnetische Nadelzählbox	

OP-Markierstifte unsteril

	Artikel Nr.	Bezeichnung	Hinweis
	26-018NS Pkg. à 200 Stk.	Pre-OP Mini Marker (unsteril)	

OP-Markierstifte steril

	Artikel Nr.	Bezeichnung	Hinweis
	26-001 Pkg. à 50 Stk.	Chirurgischer Haut-Markierer, steril Standardspitze mit Lineal	
	26-002 Pkg. à 50 Stk.	Chirurgischer Haut-Markierer, steril Feine Spitze mit Lineal	

Zählbeutel für Tupfer

	Artikel Nr.	Bezeichnung	Hinweis
	25-551 Pkg. à 250 Stk.	Saugschwamm Zählbeutel mit Klebestreifen	
	25-501 1 Stk.	Montagehalterung für Saugschwamm Zählbeutel	

Magnetische Instrumentenablage

	Artikel Nr.	Bezeichnung	Hinweis
	25-001 Pkg. à 30 Stk.	Magnetische Instrumentenablage steril, 25,5cm x 40,5 cm	

Elastische Bandagen – Esmarkbinde

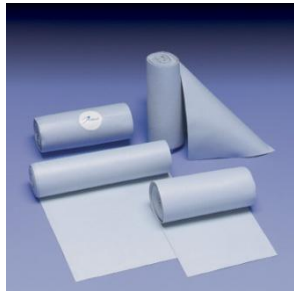

Artikel Nr.	Bezeichnung	Hinweis
35-309 Pkg. à 20 Stk.	ESMARK Bandage blau, Einweg, steril 7,62cm x 2,74m	
35-409 Pkg. à 20 Stk.	ESMARK Bandage blau, Einweg, steril 10,16cm x 2,74m	
35-609 Pkg. à 20 Stk.	ESMARK Bandage blau, Einweg, steril 15,24cm x 2,74m	

DeFogger – Antibeschlag-Lösung



Artikel Nr.	Bezeichnung	Hinweis
28-0102 Pkg. à 20 Stk.	Defogger Antibeschlag-Lösung	

Kauterspitzen-Reiniger

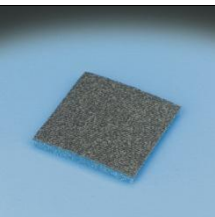

Artikel Nr.	Bezeichnung	Hinweis
32-200 Pkg. à 100 Stk.	Kauterspitzen-Reiniger, steril 5cm x 5cm	

Dieser Katalog ist gültig bis auf Widerruf. Für Druckfehler, Richtigkeit und Vollständigkeit aller Angaben und Eintragungen sowie deren Art der Darstellung übernehmen wir keine Haftung. Wir behalten uns das Recht vor etwaige Änderungen durchzuführen.